

2018

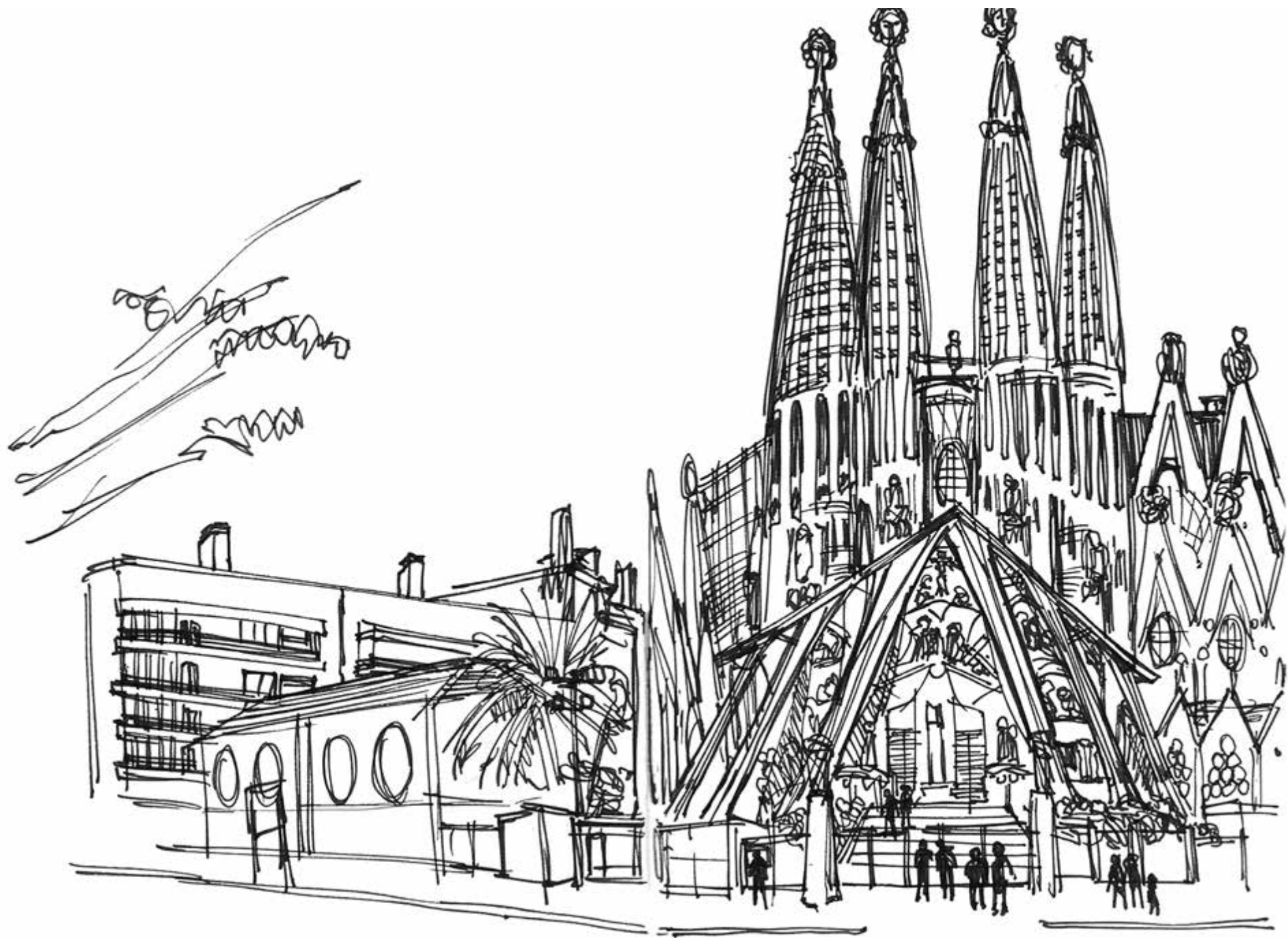

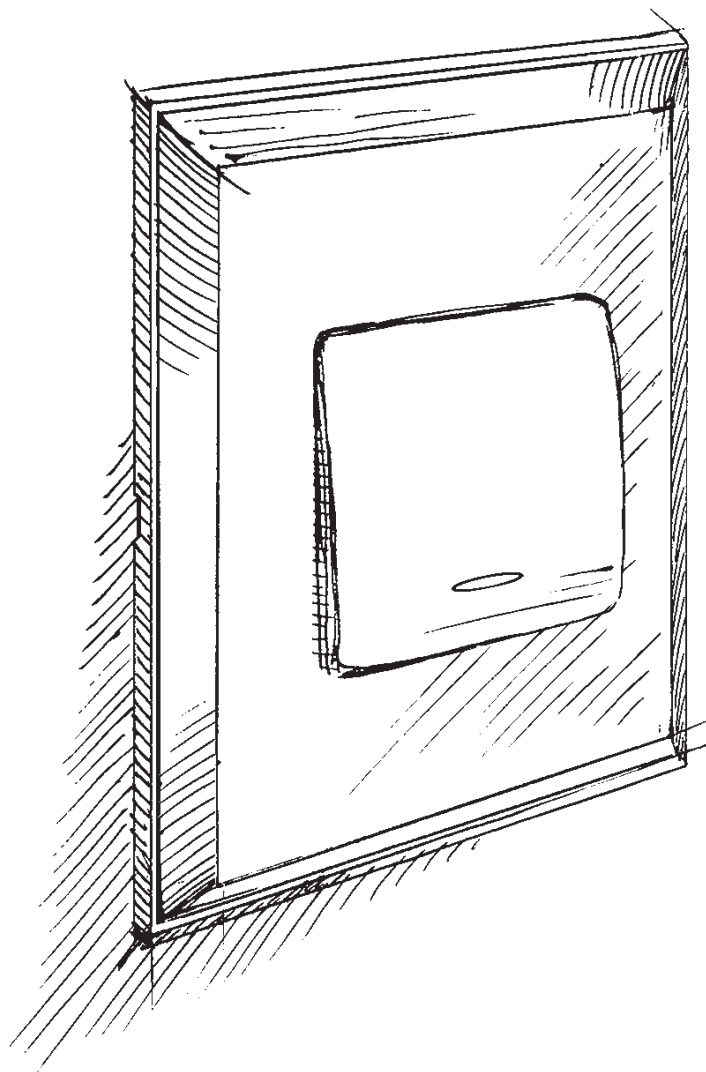



СОДЕРЖАНИЕ:

Механизмы	2
MARCO collection	35
COHO collection	43
Технические характеристики	51
Таблица быстрого поиска	61

МОДУЛЬНАЯ КОНСТРУКЦИЯ МЕХАНИЗМОВ

Модульная конструкция электроустановочных изделий из коллекции MARCO обеспечивает максимальную гибкость при реализации проектов, а широкая гамма механизмов позволяет подобрать оптимальное техническое решение. Большинство изделий, за исключением сложных электронных устройств, поставляются в разобранном виде без клавиш/лицевых панелей, таким образом решение об окончательном внешнем виде устройств можно будет принять на завершающей стадии отделочных работ.



Все элементы системы соединяются между собой на защелках, не требуя проведения трудоемких работ.

ПРИМЕРЫ ГОРИЗОНТАЛЬНОГО И ВЕРТИКАЛЬНОГО МОНТАЖА

В коллекции Marco предлагаются рамки с возможностью установки до пяти механизмов. Рамки являются универсальными и могут устанавливаться как в горизонтальном, так и в вертикальном положении.



АБСОЛЮТНАЯ БЕЗОПАСНОСТЬ

Стрелки с соответствующими надписями для правильного позиционирования суппорта



Суппорт из высококачественного полиамида с добавлением стекловолокна

Все токопроводящие части механизма надежно защищены



Клавиши с металлическим покрытием имеют пластиковую основу, надежно изолирующую рабочую поверхность клавиши от соприкосновения с механизмом выключателя

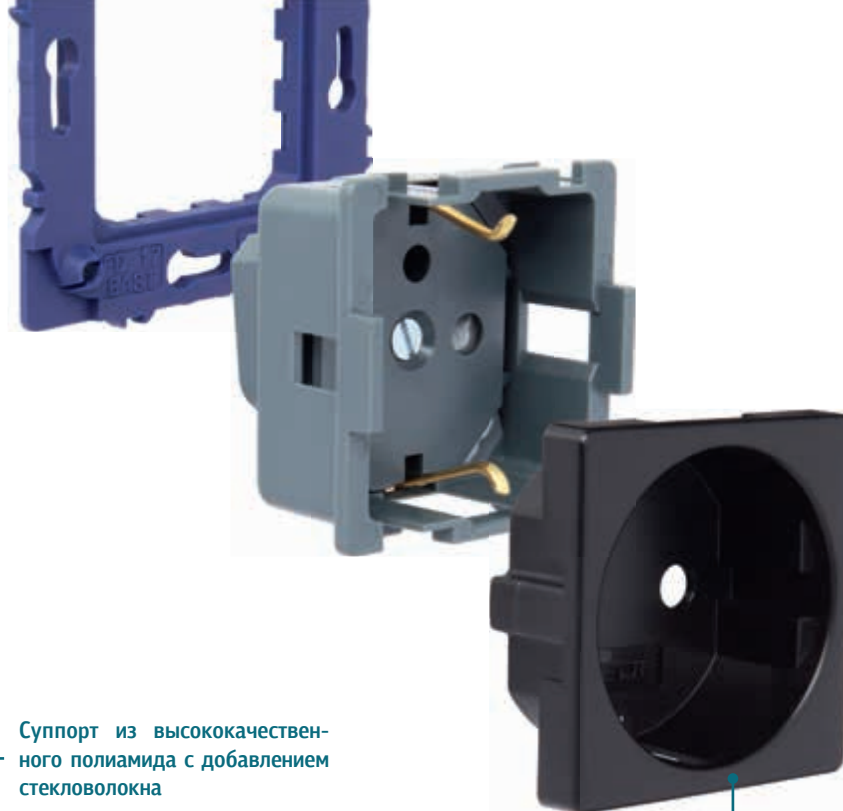

Даже со снятым обрамлением механизм розетки имеет степень защиты IP21



УСТРОЙСТВА ДЛЯ ВЛАЖНЫХ ПОМЕЩЕНИЙ



На фронтальной части розетки и внутренней поверхности крышки имеются фланцы, взаимоперекрывающиеся в закрытом состоянии. Розетки с крышкой изготавливаются в 3-х цветах: белом, бежевом и черном.

Установив изолирующий фланец и специальную изолирующую прокладку под клавишу, Вы можете использовать одноклавишный выключатель из коллекции MARCO во влажных помещениях. На поверхности изолирующей прокладки имеются специальные ребра, предназначенные для отвода воды.

УНИВЕРСАЛЬНЫЕ МЕХАНИЗМЫ ВЫКЛЮЧАТЕЛЕЙ

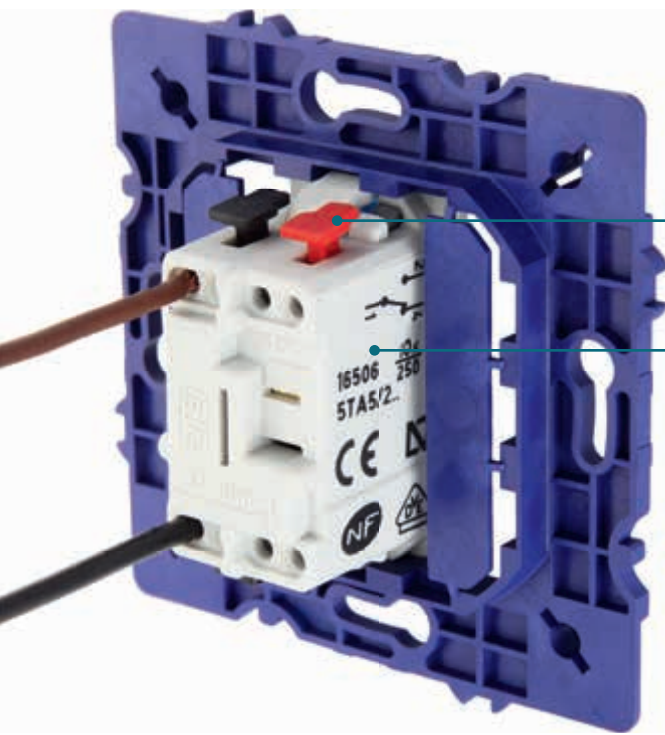

Выключатели оснащаются безвинтовыми клеммами для быстрого подключения

На корпусах выключателей нанесены легко читаемые обозначения и схемы подключения

В выключателях с подсветкой и без подсветки используется один и тот же тип механизма. Лампа подсветки устанавливается в механизм выключателя легким нажатием и автоматически подключается. В случае необходимости, Вы можете самостоятельно превратить Ваш обычный выключатель в выключатель с подсветкой. Для этого необходимо только установить лампу и заменить клавишу. Механизмы выключателей доступны в двух вариантах: 10 и 16 А.

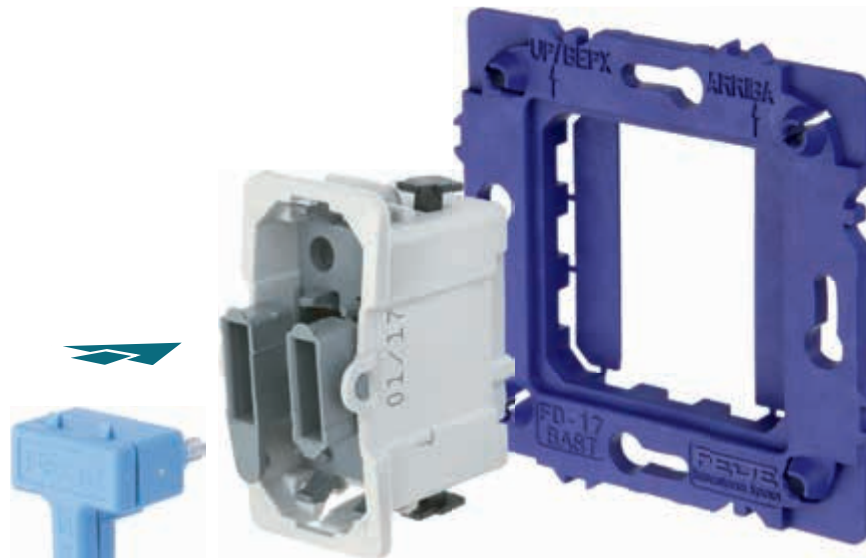

10&16 A



Лампа устанавливается в механизм простым нажатием



В механизмах с подсветкой используются светодиодные лампы нового поколения с увеличенным рабочим ресурсом



ДОПОЛНИТЕЛЬНЫЙ РЕЗИСТОР

Позволяет устранить мерцание светодиодных и энергосберегающих ламп в выключенном состоянии при использовании выключателя с подсветкой. Дополнительное сопротивление установленное в цепь устраняет токи утечки, которые заряжают конденсатор и приводят к мерцанию ламп после выключения электропитания.



ГИБКОСТЬ ПРИМЕНЕНИЯ

В выключателях с тумблерами и клавишами используются одни и те же типы механизмов, так что вы всегда можете легко изменить дизайн уже установленных выключателей без проведения сложных электромонтажных работ.

В двухклавишных выключателях в суппорт устанавливаются два механизма, при этом необходимо удалить из суппорта боковые заглушки. В двухклавишном выключателе могут использоваться механизмы различных типов, например, обычный выключатель и выключатель с 2-х мест.

В одноклавишных выключателях механизм вставляется в центральную часть суппорта, при этом боковые заглушки изолируют внутреннюю часть монтажной коробки.



НОВЫЙ ТУМБЛЕРНЫЙ ВЫКЛЮЧАТЕЛЬ С ПОДСВЕТКОЙ

Используется стандартный механизм выключателя, таким образом, нет необходимости вносить дополнительные изменения в рабочий проект. Вы в любое время можете превратить стандартный тумблерный выключатель в выключатель с подсветкой, заменив ручку выключателя и лампу подсветки.



Новая ручка тумблерного выключателя изготовлена из высококачественного прозрачного пластика и прекрасно проводит свет от светодиода, обеспечивая более удобное использование выключателя в темных помещениях.

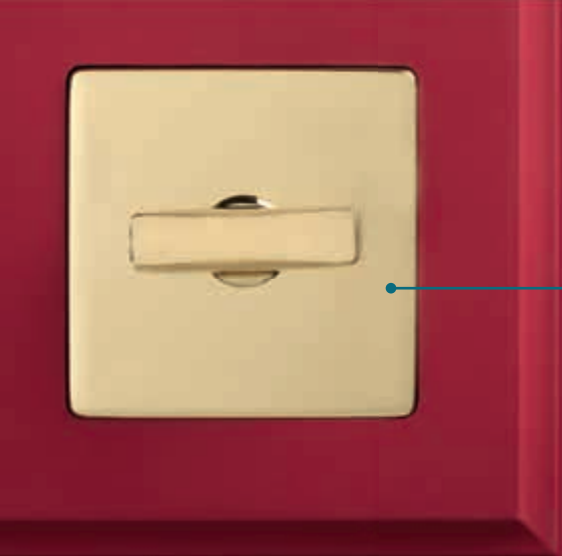

Обрамление двух типов: пластиковыми и металлическими накладками

10&25 A



Корпуса механизмов занимают в монтажных коробках как можно меньше места, оставляя тем самым больше пространства для соединений

Не смотря на свои компактные размеры выключатели обладают большой коммутирующей способностью, существуют две версии механизмов: на 10 и 25 А



Поворотные ручки отлиты из латуни

Выключатели с подсветкой оснащаются светодиодными лампами

Подлинное украшение коллекции MARCO — поворотные выключатели, сочетающие большую коммутирующую способность с компактными размерами. Широкая гамма механизмов с различными схемами подключения обеспечивают возможность реализации любых электротехнических проектов.

ДИММЕРЫ — УДОБНОЕ УПРАВЛЕНИЕ ОСВЕЩЕНИЕМ

Широкий ассортимент диммеров совместимых с различными типами ламп позволяет подобрать оптимальное решение для повышения уровня комфорта, безопасности и энергосбережения.



Диммер с классической поворотной ручкой имеет возможность подключения проходного выключателя для управления освещением из двух мест. Возможна установка ручки из латуни взамен стандартной пластиковой идущей в комплекте с диммером.

Сенсорный диммер представляет собой современное интеллектуальное устройство, существенно расширяющее возможности по управлению освещением. Диммер имеет возможность программирования трех уровней освещения, активируемых при нажатии на соответствующую кнопку, а так же функцию памяти последнего уровня яркости, установленного до выключения света. Важным достоинством является возможность управления освещением из нескольких мест.



УДОБНОЕ УПРАВЛЕНИЕ ОСВЕЩЕНИЕМ ИЗ НЕСКОЛЬКИХ МЕСТ



Используя электронные сенсорные диммеры и выключатели компании FEDE, можно реализовать сложные схемы подключения, позволяющие полноценно управлять освещением из нескольких мест, например, в спальне можно установить сенсорный диммер у входной двери, а сенсорные выключатели по обеим сторонам от кровати. Аналогичное решение Вы сможете получить, используя диммеры VADSBO и стандартные электромеханические кнопки FEDE.

ИНФОРМАЦИОННЫЕ И МУЛЬТИМЕДИЙНЫЕ РОЗЕТКИ



Быстрый и удобный монтаж.
Все элементы системы соединяются простым защелкиванием.



Широкая гамма информационных и мультимедийных розеток обеспечивает возможность подключения любых типов аудио- и видео оборудования, а также возможность создания локальных компьютерных сетей. Модульная конструкция розеток позволяет легко комбинировать различные виды информационных и мультимедийных разъемов в одной монтажной плате.

РЕШЕНИЯ ДЛЯ ПОДКЛЮЧЕНИЯ АКУСТИЧЕСКИХ СИСТЕМ

Вывод кабеля является идеальным решением для подключения домашних кинотеатров, сабвуферов и т. д. Кроме того, при подключении высококлассной акустики Вы имеете возможность подвести кабели непосредственно к самому устройству, избегая ненужных дополнительных соединений. В зависимости от количества и диаметра кабелей, крышка может открываться на различные углы, при этом имеются два фиксированных положения.

Высококачественные аудиоразъемы позволяют быстро и удобно подключать акустические системы.

Вывод кабеля



Акустические разъемы с безвинтовым подключением



Акустические разъемы с винтовым подключением



Hi-Fi&High End

ИНФОРМАЦИОННЫЕ И МУЛЬТИМЕДИЙНЫЕ РОЗЕТКИ

* НА ИЗОБРАЖЕНИЯХ ДАНЫ РЕАЛЬНЫЕ РАЗМЕРЫ ИЗДЕЛИЙ



Широкая гамма информационных разъемов позволяет подключать любые виды оборудования и передавать сигнал высокого качества.



Предлагаемые телевизионные розетки могут использоваться как с индивидуальными, так и центральными антенными системами. Они изготавливаются в литом алюминиевом корпусе, который надежно защищает от нежелательных внешних помех. В зависимости от типа соединения предлагаются два типа ТВ-розеток: оконечные и проходные.



Светодиодный светильник FD28607 со встроенным RGB-контроллером, позволяющим выбирать цвет и уровень яркости светодиодов.



Светодиодный светильник FD28606 оснащается переключателем для выбора красного или белого цвета горения светодиодов.

УСТРОЙСТВА ДЛЯ ПОВЫШЕНИЯ КОМФОРТА

* НА ИЗОБРАЖЕНИЯХ ДАНЫ РЕАЛЬНЫЕ РАЗМЕРЫ ИЗДЕЛИЙ



Компания Fede предлагает полную гамму термостатов оснащенных ЖК-дисплеями подходящих для управления, как теплыми полами, так и электронагревательными приборами.



Электронный выключатель для ванных комнат — современное решение для одновременного управления освещением и вентиляцией. В зависимости от варианта использования помещения программируется время работы вытяжки после выключения света.



Зарядное устройство с двумя USB-портами позволяет одновременно заряжать два электронных устройства. Один из портов поддерживает функцию быстрой зарядки, при этом светодиодный индикатор показывает уровень заряда батареи подключенного устройства.



Инфракрасный выключатель позволяет автоматически включать электрические устройства при приближении человека (например, освещение). Для оптимизации характеристик, можно регулировать порог чувствительности устройства в зависимости от уровня естественной освещенности и изменять временную задержку с момента обнаружения движения.

МЕХАНИЗМЫ ПОВОРОТНЫХ ВЫКЛЮЧАТЕЛЕЙ



Поворотный выключатель
10 А 250 В~
Упаковка: 1 шт.

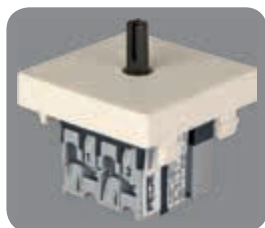

Поворотный переключатель с 2-х мест.
Упаковка: 1 шт.

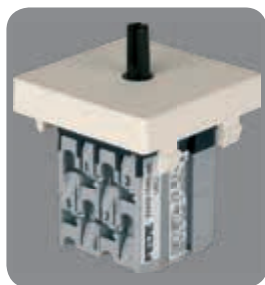

Поворотный выключатель
с 3-х мест
10 А 250 В~
Упаковка 1 шт.



Сдвоенный поворотный выключатель
(аналог двухклавишного выключателя)
10 А 250 В~
Упаковка: 1 шт.

ПЛАСТИКОВЫЕ

ЛАТУННЫЕ

	WHITE	BEIGE	BLACK	GOLD	CHROME
Без подсветки					
	FD03110	FD03110-A	FD03110-M	FD03110-OB	FD03110-CB
С подсветкой*					
	FD03111	FD03111-A	FD03111-M	FD03111-OB	FD03111-CB
Без подсветки					
	FD03120	FD03120-A	FD03120-M	FD03120-OB	FD03120-CB
С подсветкой*					
	FD03121	FD03121-A	FD03121-M	FD03121-OB	FD03121-CB
Без подсветки					
	FD03130	FD03130-A	FD03130-M	FD03130-OB	FD03130-CB
С подсветкой*					
	FD03131	FD03131-A	FD03131-M	FD03131-OB	FD03131-CB
Без подсветки					
	FD03140	FD03140-A	FD03140-M	FD03140-OB	FD03140-CB

Примечание: ручки для тумблерных выключателей и лампы подсветки заказываются отдельно, информацию см. на стр. 25

МЕХАНИЗМЫ ПОВОРОТНЫХ ВЫКЛЮЧАТЕЛЕЙ



Поворотный выключатель
25 А 250 В~
Упаковка: 1 шт.

Без подсветки

ПЛАСТИКОВЫЕ

WHITE



FD03150

BEIGE



FD03150-A

BLACK



FD03150-M

ЛАТУННЫЕ

GOLD



FD03150-OB

CHROME



FD03150-CB



Двухполюсный поворотный выключатель
25 А 250 В~
Упаковка: 1 шт.

Без подсветки



FD03160



FD03160-A



FD03160-M



FD03160-OB



FD03160-CB

ЛАТУННЫЕ РУЧКИ ДЛЯ ПОВОРОТНЫХ ВЫКЛЮЧАТЕЛЕЙ



FD023100B
FD02310CB



FD023110B
FD02311CB



FD023120B
FD02312CB



FD023140B
FD02314CB



FD023150B
FD02315CB

ЛАМПЫ ПОДСВЕТКИ ДЛЯ ПОВОРОТНЫХ ВЫКЛЮЧАТЕЛЕЙ



Светодиодные лампы для поворотных выключателей
Белый **FD188LED220-1**
Синий **FD188LED220-2**
Желтый **FD188LED220-3**
Упаковка: 25 шт.

МЕХАНИЗМЫ ВЫКЛЮЧАТЕЛЕЙ С КЛАВИШАМИ



- FD16505** Выключатель SP 10A
- FD16506** Переключатель SP с 2-х мест.
- FD16507** Переключатель с 3-х мест.
- FD16557** Выключатель SP 16 A
- FD16559** Переключатель с 2-х мест. 16 A
- FD16605** Выключатель SP с индикацией режима 10 A
Упаковка: 20 шт.

ПЛАСТИКОВЫЕ КЛАВИШИ

WHITE	BEIGE	BLACK	WHITE	BEIGE	BLACK
FD16705-L	FD16705-AL	FD16705-ML	FD17705-L	FD17705-AL	FD17705-ML
FD16705	FD16705-A	FD16705-M	FD17705	FD17705-A	FD17705-M

ЛАТУННЫЕ КЛАВИШИ

GOLD	CHROME	GOLD	CHROME
FD043130B	FD04313CB	FD043120B	FD04312CB
FD043110B	FD04311CB	FD043100B	FD04310CB

КЛАВИШИ С РАССЕИВАТЕЛЯМИ

КЛАВИШИ БЕЗ РАССЕИВАТЕЛЕЙ



- FD16508** Двухполюсный выключатель 10 A 250 В~
Упаковка: 20 шт.
- FD16558** Двухполюсный выключатель 16 A 250 В~
Упаковка: 20 шт.

МЕХАНИЗМЫ КНОПОК



- FD16516** Кнопка 10 A 250 В~
Упаковка: 20 шт.



- FD16599** Кнопка-выключатель с задержкой времени выключения 3 мин. 10 A 250 В~
Упаковка: 1 шт.

Для всех типов механизмов

МЕХАНИЗМЫ ВЫКЛЮЧАТЕЛЕЙ С ТУМБЛЕРНЫМИ РУЧКАМИ



- FD16505** Выключатель SP 10A
FD16506 Переключатель SP с 2-х мест.
FD16507 Переключатель с 3-х мест.
FD16557 Выключатель SP 16 A
FD16559 Переключатель с 2-х мест. 16 A
FD16605 Выключатель SP с индикацией режима 10 A
 Упаковка: 20 шт.

ПЛАСТИКОВЫЕ НАКЛАДКИ

WHITE	BEIGE	BLACK	WHITE	BEIGE	BLACK
FD04420P	FD04420P-A	FD04420P-M	FD04421P	FD04421P-A	FD04421P-M

ЛАТУННЫЕ НАКЛАДКИ

GOLD	CHROME	GOLD	CHROME
FD043200B-M FD043200B-A	FD04320CB-M FD04320CB-A	FD043210B-A FD043210B-M	FD04321CB-A FD04321CB-M

НАКЛАДКИ С РАССЕИВАТЕЛЯМИ

FD04420PD	FD04420PD-A	FD04420PD-M	FD04421PD	FD04421PD-A	FD04421PD-M



- FD16508** Двухполюсный выключатель 10 A 250 В~
 Упаковка: 20 шт.
FD16558 Двухполюсный выключатель 16 A 250 В~
 Упаковка: 20 шт.

МЕХАНИЗМЫ КНОПОК



- FD16516** Кнопка 10 A 250 В~
 Упаковка: 20 шт.

РУЧКИ ИЗ ПРОЗРАЧНОГО ПЛАСТИКА



FD02318T-A
FD02318T-M

РУЧКИ ИЗ ЛАТУНИ



FD023180B-M



FD02318CB-M



FD023170B-A
FD023170B-M



- FD16599** Кнопка-выключатель с задержкой времени выключения 3 мин. 10 A 250 В~
 Упаковка: 1 шт.

МЕХАНИЗМЫ ПЕРЕКЛЮЧАТЕЛЕЙ ДЛЯ ЖАЛЮЗИ



FD17665 Двойная кнопка для управления жалюзи с электрической блокировкой
10 А 250 В~
Упаковка: 10 шт.

FD17669 Переключатель для управления жалюзи с электромеханической блокировкой
10 А 250 В~
Упаковка: 10 шт.

Примечание: данные механизмы обеспечивают повышенную безопасность, благодаря тому, что обеспечивают невозможность одновременной подачи сигналов «Вверх» и «Вниз».

ПЛАСТИКОВЫЕ КЛАВИШИ

WHITE BEIGE BLACK



ЛАТУННЫЕ КЛАВИШИ

GOLD CHROME



КАРТОЧНЫЕ ВЫКЛЮЧАТЕЛИ ДЛЯ ГОСТИЦ



FD16516 Кнопка
10 А 250 В~
Необходимо установить в механизм лампы подсветки FD21139-2
Упаковка: 20 шт.



ЛАМПЫ ПОДСВЕТКИ ДЛЯ ВЫКЛЮЧАТЕЛЕЙ

ДЛЯ ВЫКЛЮЧАТЕЛЕЙ С КЛАВИШАМИ



FD21139-1 Синяя лампа подсветки для переключателя с 3-х мест и выключателя с индикацией режима
230 В~ 1 мА
Упаковка: 20 шт.



FD21139-2 Белая лампа подсветки для выключателей (SP), переключателей с 2-х мест и кнопок
230 В~ 1 мА
Упаковка: 20 шт.

ДЛЯ ВЫКЛЮЧАТЕЛЕЙ С ТУМБЛЕРНЫМИ РУЧКАМИ



FD21138-1 Синяя лампа подсветки для переключателя с 3-х мест и выключателя с индикацией режима
230 В~ 1 мА
Упаковка: 20 шт.



FD21138-2 Белая лампа подсветки для выключателей (SP), переключателей с 2-х и 3-х мест и кнопок
230 В~ 1 мА
Упаковка: 20 шт.

ЭЛЕКТРОННЫЕ ВЫКЛЮЧАТЕЛИ

Одноклавишный выключатель
Мощность: 600 Вт
Механизм поставляется в к-те с суппортом
Упаковка: 1 шт.

Двухклавишный выключатель
Мощность: 2x600 Вт
Механизм поставляется в к-те с суппортом
Упаковка: 1 шт.

Выключатель для ванной комнаты
Мощность: — освещение 800 Вт
— вентиляция 150 Вт
Механизм поставляется в к-те с суппортом
Упаковка: 1 шт.

Выключатель с ИК-датчиком
Мощность: 800 Вт
Механизм поставляется в к-те с суппортом
Упаковка: 1 шт.

WHITE

BEIGE

BLACK



FD28601



FD28601-A



FD28601-M



FD28602



FD28602-A



FD28602-M



FD28603



FD28603-A



FD28603-M



FD28604



FD28604-A



FD28604-M

ВНИМАНИЕ!

Механизмы с интегрированными суппортами устанавливаются только с одиночными рамками из коллекции "MARCO".
Схемы подключения см. на стр. 44 и 45

ДИММЕР

Диммер с поворотной ручкой

Нагрузка: 750 Вт, 230 В ± 10%, 50/60 Гц

* В комплекте диммер оснащен пластиковой поворотной ручкой.

При желании Вы можете легко заменить пластиковую поворотную ручку на латунную.

Упаковка: 1 шт.

ПЛАСТИКОВЫЕ

ЛАТУННЫЕ

WHITE

BEIGE

BLACK

GOLD

CHROME



FD16438



FD16438-A



FD16438-M



FD164380B-A



FD16438CB-A

ЛАТУННЫЕ ПОВОРОТНЫЕ РУЧКИ

Ручка из латуни для поворотного диммера.

Данные ручки устанавливаются на механизмы диммеров FD16438

Упаковка: 1 шт.



FD043360B



FD04336CB

ЭЛЕКТРОННЫЙ ДИММЕР

Электронный диммер с сенсорным управлением

Активная нагрузка: 600 Вт

Индуктивная нагрузка: 200 Вт

230 В ± 10%, 50/60 Гц

Упаковка: 1 шт.



FD28625



FD28625-A



FD28625-M

ЭЛЕКТРОННЫЕ ДИММЕРЫ ДЛЯ УСТАНОВКИ ПОД КНОПКУ



LD220

Диммер для светодиодных ламп

Нагрузка: 200 Вт

230 В 50/60 Гц

Устанавливается в монтажную коробку под механизм кнопки

Размер: ø56 × 22 мм

Упаковка: 1 шт.



LD440

Диммер для светодиодных ламп

Нагрузка: 440 Вт

230 В 50/60 Гц

Устанавливается в монтажную коробку под механизм кнопки

Размер: ø56 × 22 мм

Упаковка: 1 шт.



LD220WCM

Диммер для светодиодных ламп с функцией BLUETOOTH

Нагрузка: 200 Вт

230 В 50/60 Гц

Устанавливается в монтажную коробку под механизм кнопки

Размер: ø50 × 15,5 мм

Упаковка: 1 шт.



LD200KRON

Двухканальный диммер для светодиодных ламп

Нагрузка: 2x100 Вт

230 В 50/60 Гц

Устанавливается в монтажную коробку под механизм кнопки

Размер: ø57 × 21 мм

Упаковка: 1 шт.

ЭЛЕКТРИЧЕСКИЕ РОЗЕТКИ И ЗАРЯДНЫЕ УСТРОЙСТВА



FD16823

Розетка "2к + з"
16 А 250 В
Упаковка: 10 шт.

ПЛАСТИКОВЫЕ НАКЛАДКИ ДЛЯ РОЗЕТОК

WHITE

BEIGE

BLACK



FD16723



FD16723-A



FD16723-M

НАКЛАДКИ ДЛЯ РОЗЕТОК С КРЫШКОЙ IP44



FD16911



FD16911-A



FD16911-M

ЛАТУННЫЕ НАКЛАДКИ ДЛЯ РОЗЕТОК

GOLD

CHROME



FD043350B



FD043350B-A



FD043350B-M



FD04335CB



FD04335CB-A



FD04335CB-M

USB-ЗАРЯДНОЕ УСТРОЙСТВО

USB-зарядное устройство
Вход: 110–230 В~, 50–60 Гц
Выход: 5 В~, 2 А
Упаковка: 1 шт.

МЕХАНИЗМЫ С ПЛАСТИКОВЫМИ НАКЛАДКАМИ



FD-212USB



FD-212USB-A



FD-212USB-M

МЕХАНИЗМЫ С ЛАТУННЫМИ НАКЛАДКАМИ



FD-212USB0B-A



FD-212USBCB-A

ВЫВОД ДЛЯ КАБЕЛЯ

В комплекте поставляется кабельная стяжка
для фиксации проводов
Упаковка: 10 шт.



FD18034



FD18034-A



FD18034-M

ЗАГЛУШКИ

Заглушка
Упаковка: 10 шт.



FD17033



FD17033-A



FD17033-M



FD043190B



FD04319CB

УНИВЕРСАЛЬНЫЕ МОНТАЖНЫЕ ПЛАТЫ ДЛЯ МУЛЬТИМЕДИЙНЫХ РОЗЕТОК

Одиночная монтажная плата
Упаковка: 10 шт.

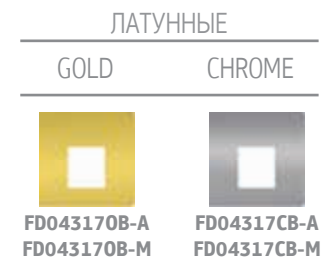
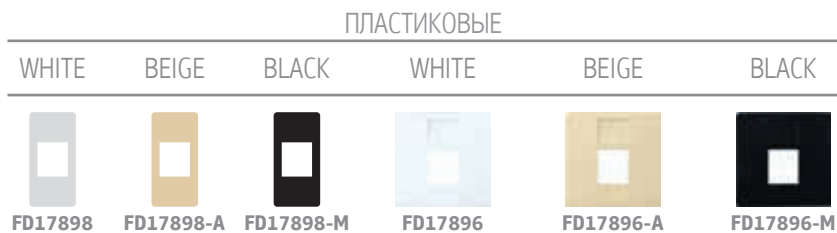





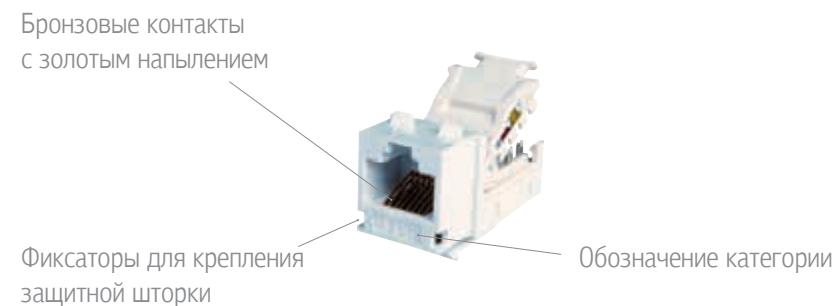
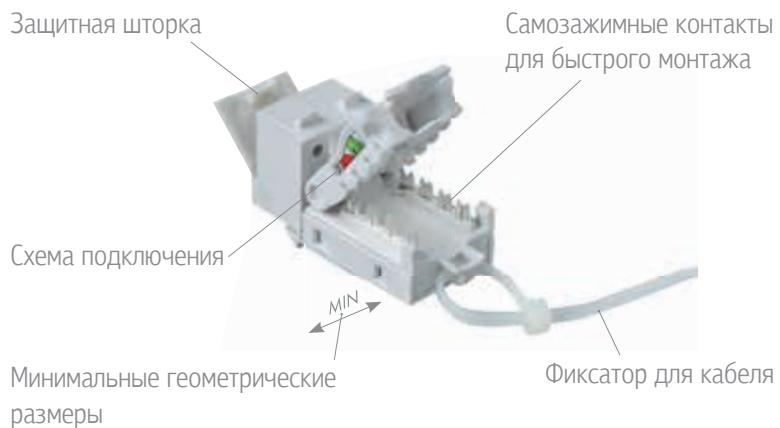

Двойная монтажная плата
Упаковка: 10 шт.



РАЗЪЕМЫ RJ-45 ДЛЯ ИНФОРМАЦИОННЫХ СЕТЕЙ КАТЕГОРИЙ 5E И 6E



ИНФОРМАЦИОННЫЕ РАЗЪЕМЫ

		WHITE	BLACK	
	Информационный разъем RJ-45, Кат. 5e Упаковка: 1 шт.	FD-T5-B	FD-T5-M	
	Информационный разъем RJ-45, Кат. 6e Упаковка: 1 шт.	FD-T6-B	FD-T6-M	
	Коннектор HDMI Упаковка: 1 шт.	FD-210HD	FD-210HD-M	
	Коннектор USB соединение Jack-to-jack 2.0A-A, никелевое напыление Упаковка: 1 шт.	FD-210USB	FD-210USB-M	
	Коннектор RCA, Аудио, никелевое напыление Упаковка: 1 шт.	FD-310RSA-YL	FD-310RSA-YL-M	
	Аудиоразъем BANANA Упаковка: 1 шт.	КРАСНАЯ МАРКИРОВКА	FD-BJ-B-R	FD-BJ-M-R
		ЧЕРНАЯ МАРКИРОВКА	FD-BJ-B-M	FD-BJ-M-M
	Аудиоразъем для штекеров Ø3,5 мм Упаковка: 1 шт.	FD-35S-B	FD-35S-M	
	Аудиоразъем самозажимный Упаковка: 1 шт.	FD-310ST	FD-310ST-M	

ОПТОВОЛОКОННЫЕ КОННЕКТОРЫ



ST коннектор с заглушкой, 19.20 мм
Упаковка: 1 шт.

FD-1D2/ST (WHITE)



LC бесфланцевый коннектор с заглушкой, 19.20 мм
Упаковка: 1 шт.

FD-2D2/LC (WHITE)



SC бесфланцевый коннектор с заглушкой, 19.20 мм
Упаковка: 1 шт.

FD-2D2/SC (WHITE)

АКСЕССУАРЫ ДЛЯ ИНФОРМАЦИОННЫХ РОЗЕТОК

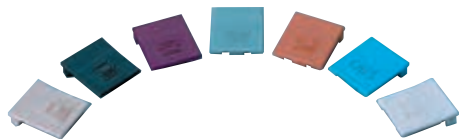

Защитные шторки с условными обозначениями
Упаковка: 50 шт.

FD-ICON-D-XX
FD-ICON-V-XX
FD-ICON-C-XX
FD-ICON-5e-XX
FD-ICON-N-XX
FD-ICON-6-XX

D – DATA (монитор)
V – VOICE(телефон)
C – Cat. 5
5e – Cat. 5e
N – без маркировки
6e – Cat. 6

При заказе необходимо добавить обозначающие цвет буквы:
бежевый (IV), белый (WH), серый (GY), черный (BK), красный (RD), оранжевый (OR), синий (BL), зеленый (GN), желтый (YL)



Заглушка
Предназначена для закрытия неиспользуемого посадочного места
в монтажной плате
Упаковка: 10 шт.

FD-ISKWH

ПЛАСТИКОВЫЕ



Термостат для управления электрическими теплыми полами
 Мощность: 16 А, 230 В ± 10%, 50-60 Гц
 Регулируемый диапазон температуры: 5-45°C.
 Поставляется в комплекте с кабелем с датчиком температуры пола длиной 4 метра.
 Упаковка: 1 шт.

ЛАТУННЫЕ

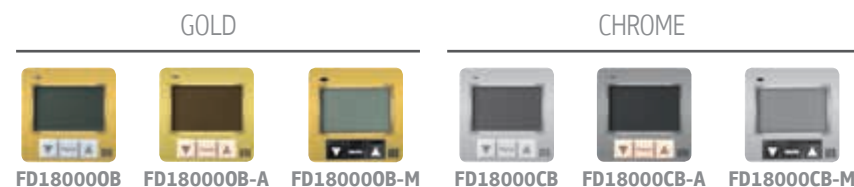

Термостат для управления комнатной температурой
 Мощность: 16 А, 230 В ± 10%, 50-60 Гц
 Регулируемый диапазон температуры: 5-45°C
 Упаковка: 1 шт.



Многофункциональный термостат
 Мощность: 16 А, 230 В ± 10%, 50-60 Гц
 Регулируемый диапазон температуры: 5-45°C
 Может работать в следующих режимах: контроль температуры воздуха, контроль температуры теплого пола и комбинированном.
 Поставляется в комплекте с кабелем с датчиком температуры пола длиной 4 метра.
 Упаковка: 1 шт.

ВНИМАНИЕ!

Следует использовать только оригинальный кабель с датчиком температуры, поставляемый в комплекте с термостатом!
 В противном случае возможна его некорректная работа.
 Схемы подключения см. на стр. 48

СВЕТОДИОДНЫЕ СВЕТИЛЬНИКИ



FD28606 Светодиодный светильник
(с переключателем цвета "Красный/Белый")
Механизм поставляется в к-те с суппортом
Упаковка: 1 шт.



FD28607 Светодиодный светильник
(с RGB-контроллером для изменения цвета и яркости свечения)
Механизм поставляется в к-те с суппортом
Упаковка: 1 шт.

ВНИМАНИЕ!

Механизмы с интегрированными суппортами устанавливаются только с одиночными рамками из коллекции "MARCO".

НАКЛЕЙКИ ДЛЯ СВЕТОДИОДНЫХ СВЕТИЛЬНИКОВ

ДОСТУПНЫЕ ВАРИАНТЫ ЦВЕТОВ:

АЛЮМИНИЙ
 **FD28608-A, FD28609-A, FD28620-A, FD28621-A, FD28622-A, FD28623-A**

ЗОЛОТО
 **FD28608-G, FD28609-A, FD28620-G, FD28621-G, FD28622-G, FD28623-G**

ЧЕРНЫЙ
 **FD28624-B**

* Для выбора Алюминия (А), золота (G) и черного (В) цвета (только для наклейки FD28624) необходимо добавить соответствующую букву к концу кода, например: FD28624-A, FD28624-G, FD28624-B.



Наклейки для светильников.
Упаковка: 1 шт.

Примечание: в случае если Вам необходимы наклейки со специфическими обозначениями, пожалуйста, свяжитесь с нашими представителями.

МОНТАЖНЫЕ ПЛАТЫ ДЛЯ РОЗЕТОК TV/SAT

ПЛАСТИКОВЫЕ

ЛАТУННЫЕ

Монтажная плата для механизмов с одним коннектором
Упаковка: 12 шт.

WHITE



FD0323

BEIGE



FD0323-A

BLACK



FD0323-M

WHITE



FD0321

BEIGE



FD0321-A

BLACK



FD0321-M

GOLD



FD043150B-A
FD043150B-M

CHROME



FD04315CB-A
FD04315CB-M

Монтажная плата для механизмов с двумя коннекторами
Упаковка: 12 шт.



FD0322



FD0322-A



FD0322-M



FD043160B-A
FD043160B-M



FD04316CB-A
FD04316CB-M

РОЗЕТКИ СЕРИИ ecoCOMPACT

Суппорт FD090F изготавливается из алюминиевого сплава, обладающего высокой экранирующей способностью и, в зависимости от Ваших потребностей, позволяет монтировать один или два коннектора FD091F или FD092F. Этот комплект устанавливается в монтажные платы. Несмотря на то, что ecoCOMPACT является наиболее экономичным решением оно имеет очень широкий рабочий диапазон от 4 до 235 мГц и обеспечивает совместимость с аналоговым и цифровым ТВ/SAT сигналом.



Суппорт из алюминиевого сплава
для фиксации коннекторов

FD090F



F-IEC-штырь коннектор

FD092F



F-F коннектор

FD091F

РОЗЕТКИ СЕРИИ miniCOMPACT

- Компактный корпус с вводом кабелей с одной стороны
- Минимальное занимаемое пространство (глубина всего 23 мм)
- Высокий фактор экранирования >90dB
- Ультраширокий диапазон от 4 до 2350 МГц.
- Высокие показатели линейности и обратного затухания
- Контакты с серебрянным покрытием
- Подходят для аналогового и цифрового сигнала TV/SAT



Крышка откидывается на 180°, предоставляя удобный доступ к механизму.



Крышка с винтовым креплением обеспечивает надежную механическую фиксацию кабелей и электрический контакт, что позволяет без проблем использовать кабели различного диаметра.

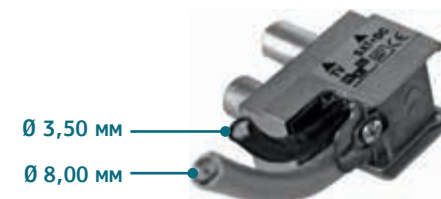

Розетка SAT
с разъемом F-гнездо
Упаковка: 20 шт.



Розетка TV
с разъемом IEC-штырь
Упаковка: 20 шт.



Розетка TV/SAT
с разъемами IEC-штырь и F-гнездо
Упаковка 20 шт.

Одиночные розетки TV или SAT

КОД	СХЕМА	ОПИСАНИЕ	МОДЕЛЬ	ПРИМЕНЕНИЕ
FD001F/DC		Оконечная IEC-штырь OUT RF с DC		TV системы с одиночным подключением «РЕТРО» TV
FD002F		Оконечная F-гнездо OUT RF с DC		SAT сети с мультисвитчем 4/8
FD001F		Оконечная IEC-штырь OUT RF изолированный		Оконечная TV розетка для сети с «каскадным» подключением
FD506F		Проходная IEC-штырь OUT RF изолированный	3 dB 6 dB 10 dB 14 dB 18 dB 22 dB	TV сети с «каскадным» подключением.

Розетки TV/SAT

КОД	СХЕМА	ОПИСАНИЕ	МОДЕЛЬ	ПРИМЕНЕНИЕ
FD010F		Оконечная OUT SAT с DC OUT TV изолированный		TV/SAT сети с подключением «звездой»
FD011F		Оконечная Независимые входы OUT SAT с DC OUT TV изолированный		С независимыми подключениями двух кабелей
FD013F		Оконечная OUT SAT изолированный OUT TV изолированный		Оконечная TV/SAT розетка для сети с «каскадным» подключением
FD220F		Проходная OUT SAT изолированный OUT TV изолированный	3 dB 6 dB 10 dB 14 dB	TV/SAT сети с «каскадным» подключением

Примечания:

1. DC-диод, установленный между OUT и IN.
2. Более подробную информацию о схемах подключения см. на стр. 49

АКСЕССУАРЫ ДЛЯ УСТРОЙСТВ СО СТЕПЕНЬЮ ВЛАГОЗАЩИТЫ IP44



FD16-RING Влагозащитный фланец для розеток и выключателей. Устанавливается под суппорт
Упаковка: 10 шт.



FD16-SW44 Изолирующая накладка для одноклавишного выключателя со степенью защиты IP44. Устанавливается под клавишу выключателя.
Упаковка: 10 шт.

ДОПОЛНИТЕЛЬНЫЙ РЕЗИСТОР ДЛЯ ВЫКЛЮЧАТЕЛЕЙ

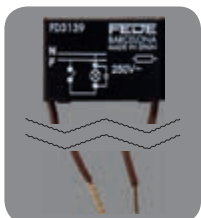

FD3139 Дополнительный резистор для установки с выключателями с подсветкой при использовании с энергосберегающими лампами.
Упаковка: 1 шт.

СУППОРТ ДЛЯ УСТАНОВКИ МЕХАНИЗМОВ



FD17-BAST Суппорт из полиамида для установки механизмов.
Упаковка 20 шт.

ВНИМАНИЕ!

Для облегчения правильной установки суппорта на его верхней части имеются надписи «UP», «ARRIBA» и соответствующие стрелки.

MARCO collection

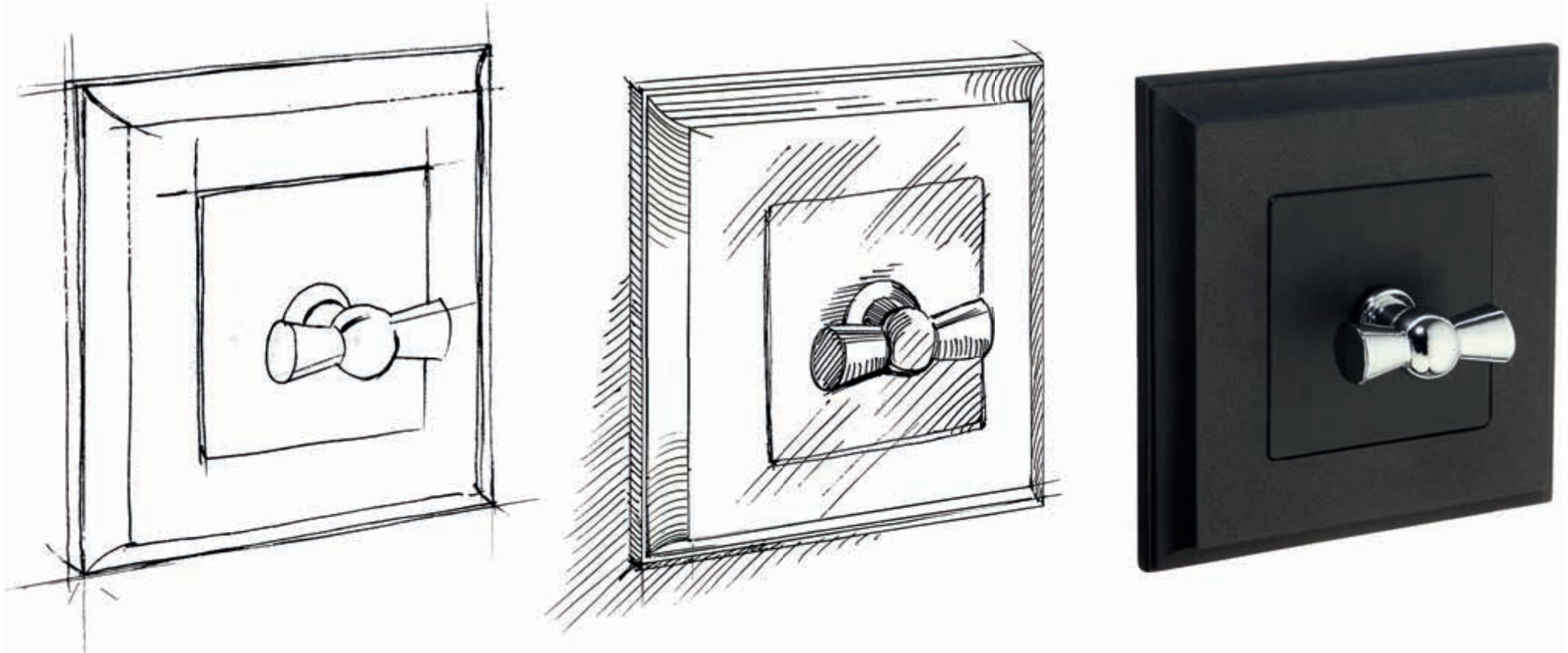

День за днем меняется окружающий нас мир, принося в нашу жизнь новые технологии, безусловно делающие ее более удобной и комфортной. Но все же, подчас, хочется окружить себя вещами неподвластными течению времени, не выходящими из моды, со знакомым, хорошо узнаваемым дизайном, создающим атмосферу постоянства и стабильности. Вещами, связывающими нас с прошлым и дающими ощущение уверенности в будущем. Всем поклонникам классического стиля компания FEDE адресует свою новую коллекцию MARCO — удивительное сочетание традиционного облика и современных технологий — настоящую классику XXI века!



MOKA&GOLD



WHITE&WHITE

ДОБАВЬТЕ ЦВЕТА



black

moka

red wine

green olive

beige

white



Рамка из сплава ZAMAK
с лаковым покрытием

Клавиша с накладкой из латуни

Коллекция MARCO — сочетание классического дизайна и современных технологий. Для производства рамок используется высокотехнологичный цинко-алюминиевый сплав ZAMAK, на который наносится высококачественное лакокрасочное покрытие и слой специального защитного лака. Ручки диммеров, тумблерных и поворотных выключателей отливаются из латуни, а клавиши и обрамления покрываются накладками из листовой латуни.

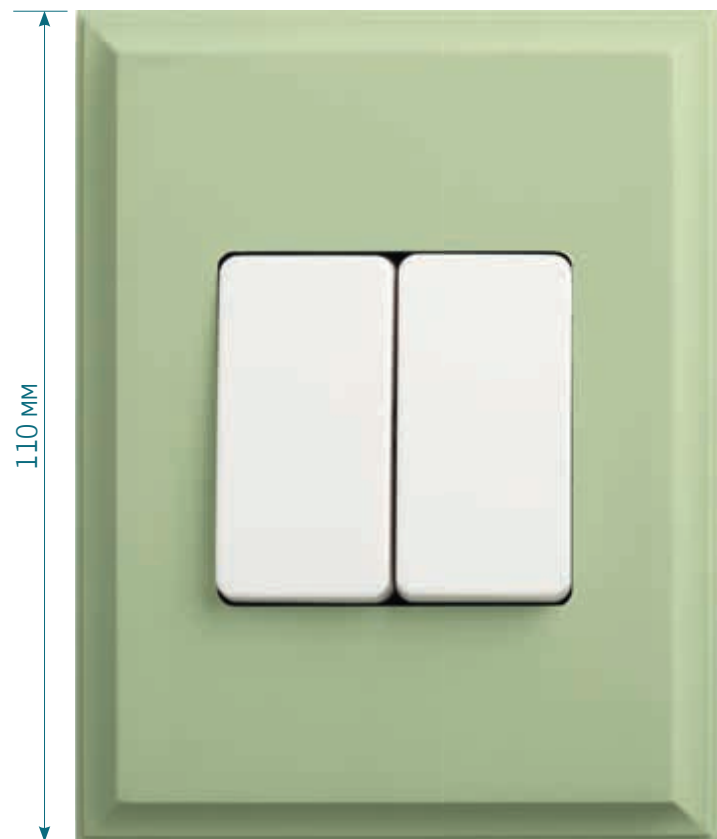

В коллекции MARCO предлагаются два варианта одноместной рамки: стандартная квадратная и прямоугольная с увеличенными размерами, идеально подходящая для случаев, когда Вы хотите сакцентировать внимание на каком-то изделии.

С ВНИМАНИЕМ К ДЕТАЛЯМ

* НА ИЗОБРАЖЕНИЯХ ДАНЫ РЕАЛЬНЫЕ РАЗМЕРЫ ИЗДЕЛИЙ



Быть, а не казаться! Мы, в компании Fede, предпочитаем работать только с настоящим металлом, предоставляя Вам возможность почувствовать приятную прохладу при прикосновении к его поверхности! Новые ручки тумблерных выключателей и диммеров отлитые из латуни с последующей филигранной обработкой поверхности являются подлинным воплощением изысканной роскоши и внимания к деталям.

Компания FEDE предлагает необычайно широкую гамму выключателей: стандартных с клавишами, тумблерных, поворотных и сенсорных, а так же различные типы диммеров, позволяющих реализовать любые проекты по управлению освещением. Предлагаемая цветовая гамма способна удовлетворить самый взыскательный вкус. Вам остается лишь самое трудное — выбрать дизайн!

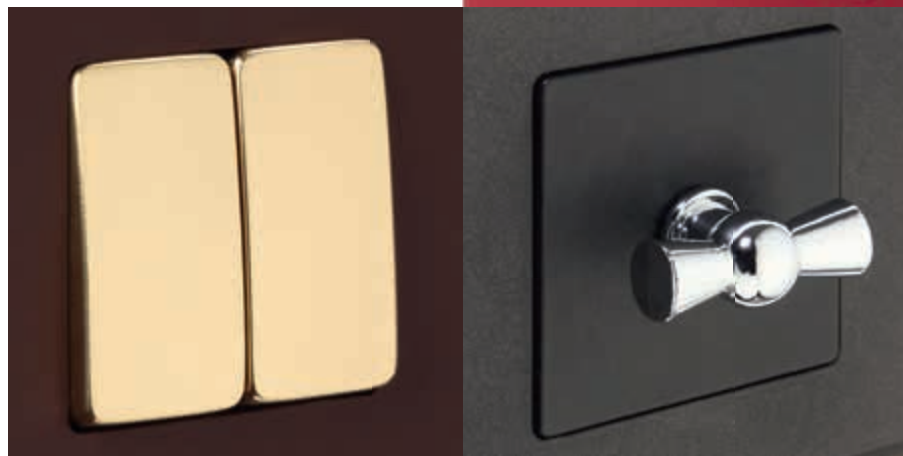

РАМКИ ДЛЯ СЕРИИ MARCO

Тип рамки	Размер, мм	White	Beige	Black	Green Olive	Moka	Red White
							
	85×110	FD01611WH	FD01611BE	FD01611BK	FD01611GO	FD01611MK	FD01611RW
	85×85	FD01601WH	FD01601BE	FD01601BK	FD01601GO	FD01601MK	FD01601RW
	85×156	FD01602WH	FD01602BE	FD01602BK	FD01602GO	FD01602MK	FD01602RW
	85×227	FD01603WH	FD01603BE	FD01603BK	FD01603GO	FD01603MK	FD01603RW
	85×298	FD01604WH	FD01604BE	FD01604BK	FD01604GO	FD01604MK	FD01604RW
	85×369	FD01605WH	FD01605BE	FD01605BK	FD01605GO	FD01605MK	FD01605RW

SOHO collection



Все очень просто! Простые, выверенные линии, безупречное качество материалов и их тщательная, кропотливая обработка — все это позволяет Вам наслаждаться игрой света на металлических поверхностях, ощущать приятную прохладу при прикосновении к ним. Коллекция SOHO — образец дизайна, лежащего вне временных рамок, одинаково уместного как в классических интерьерах, так и в пространствах, оформленных в стиле «LOFT» с присущим ему вниманием к деталям. Безупречный выбор, не оставляющий место для сомнений!



BRUSHED GRAPHITE



BRUSHED BRASS&BLACK

БЛАГОРОДНЫЙ БЛЕСК МЕТАЛЛА



BRUSHED Nickel

BRUSHED Graphite

BRUSHED Brass

BRUSHED Copper

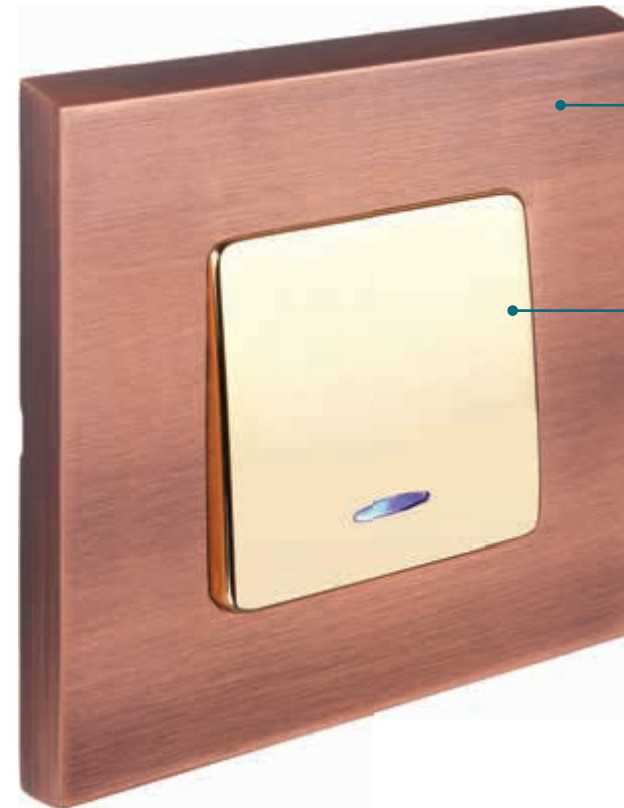

Рамка из латуни
с гальванопокрытием

Клавиша с накладкой из латуни

Коллекция SOHO — современное технологическое решение в элегантном оформлении. Для производства рамок и ручек выключателей используется латунь, на которую наносится высококачественное гальванопокрытие и слой специального защитного лака. Клавиши и обрамления состоят из пластиковой основы, обеспечивающей надежную диэлектрическую изоляцию и накладок из листовой латуни.



Рамки из коллекции SOHO имеют компактные размеры, благодаря чему облегчается их установка в местах с ограниченным пространством для монтажа.

НОВЫЙ ДИЗАЙН РУЧЕК ВЫКЛЮЧАТЕЛЕЙ ДЛЯ СЕРИИ SOHO

* НА ИЗОБРАЖЕНИЯХ ДАНЫ РЕАЛЬНЫЕ РАЗМЕРЫ ИЗДЕЛИЙ



Ручки для поворотных и тумблерных выключателей выпускаются с двумя типами гальванопокрытий: золото и никель.

Для поворотных и тумблерных выключателей из серии SOHO предлагаются новые ручки, изготовленные из латуни. Простой и элегантный дизайн ручек прекрасно дополняет рамки из данной серии, создавая законченный образ изделия. Высококачественное гальванопокрытие, нанесенное на поверхность ручек, обеспечивает приятные тактильные ощущения при каждом прикосновении.

НОВЫЕ ТУМБЛЕРНЫЕ ВЫКЛЮЧАТЕЛИ С ПОДСВЕТКОЙ ДЛЯ СЕРИИ SOHO

В данных выключателях используются стандартные механизмы, таким образом, нет необходимости вносить дополнительные изменения в рабочий проект. При желании Вы можете легко превратить уже имеющиеся одно или двухклавишный выключатели в выключатели с тумблерными ручками.

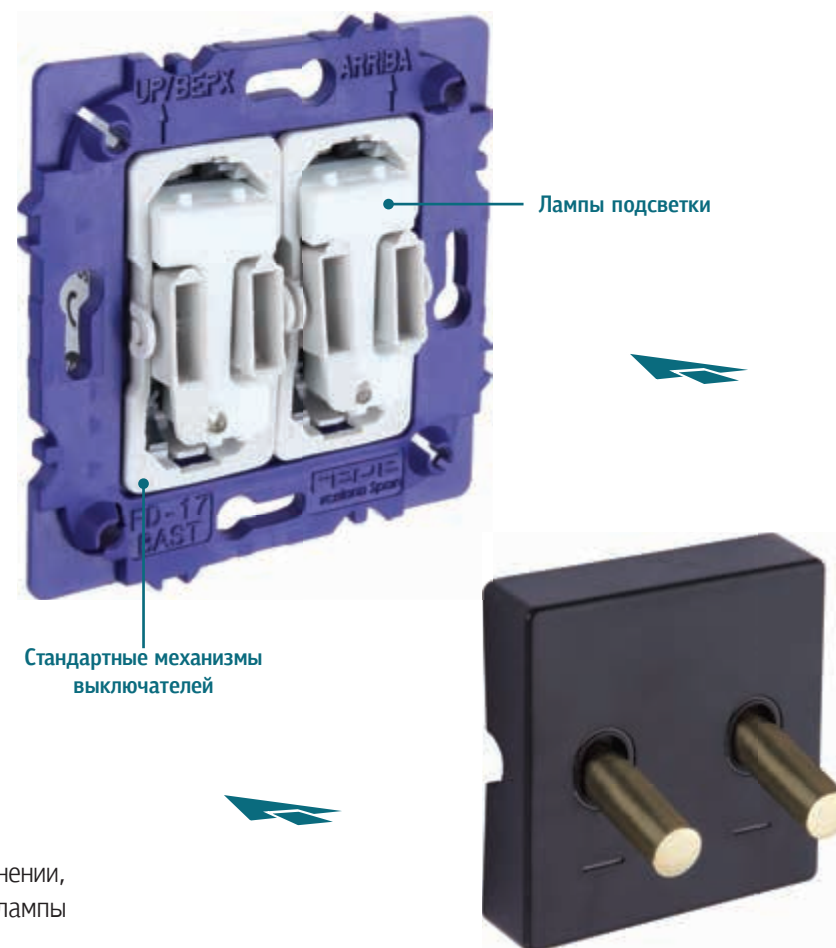

Новые тумблерные выключатели предлагаются как в стандартном исполнении, так и в варианте с подсветкой. При этом используются светодиодные лампы подсветки с увеличенным рабочим ресурсом.

РАМКИ ДЛЯ СЕРИИ SOHO

BRUSHED Nickel

BRUSHED Graphite

BRUSHED Brass

BRUSHED Copper

Тип рамки

Размер, мм

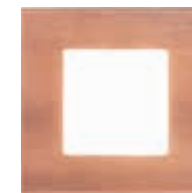
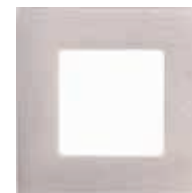

85×85

FD01701BN

FD01701BG

FD01701BB

FD01701BC



85×161

FD01702BN

FD01702BG

FD01702BB

FD01702BC



85×232

FD01703BN

FD01703BG

FD01703BB

FD01703BC



85×303

FD01704BN

FD01704BG

FD01704BB

FD01704BC



85×374

FD01705BN

FD01705BG

FD01705BB

FD01705BC

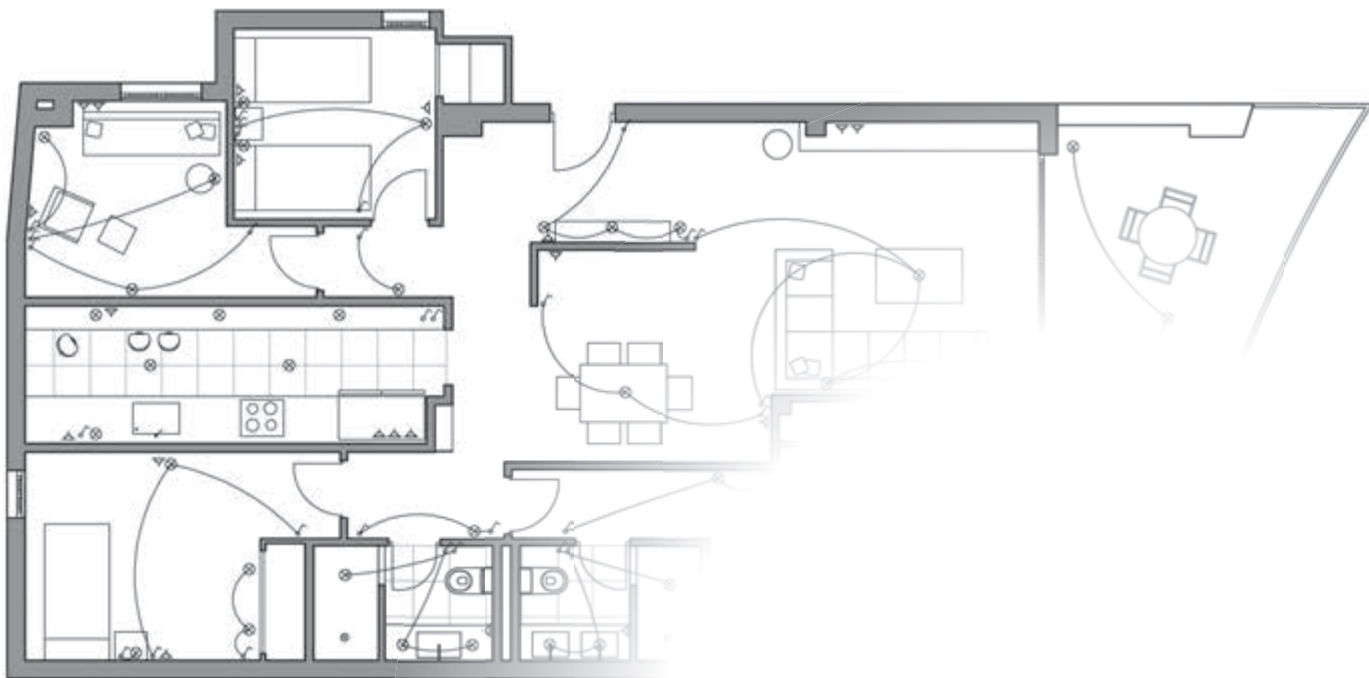

ТЕХНИЧЕСКАЯ ИНФОРМАЦИЯ

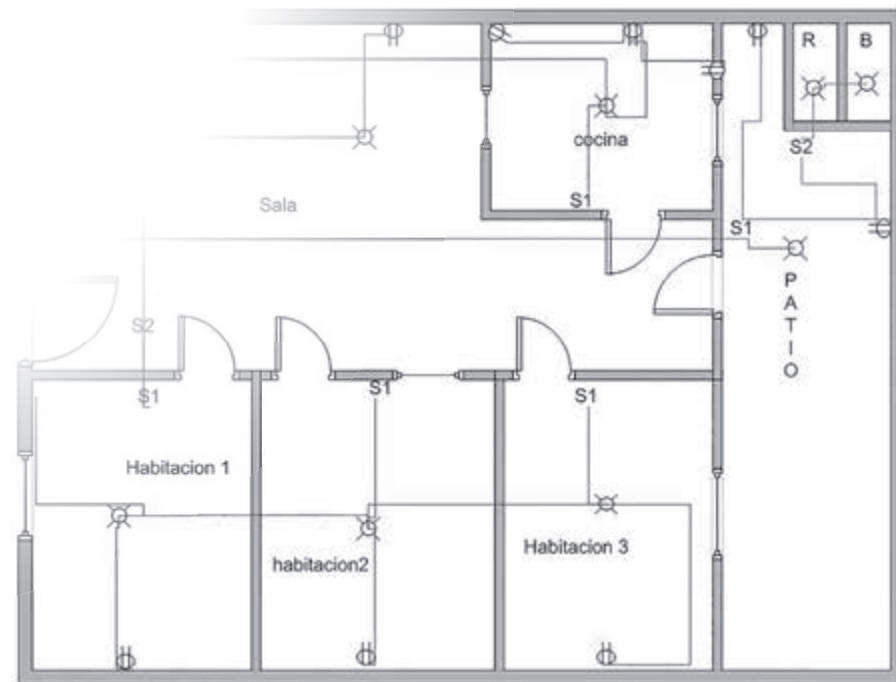

СХЕМЫ ПОДКЛЮЧЕНИЯ ВЫКЛЮЧАТЕЛЕЙ С КЛАВИШАМИ И ТУМБЛЕРНЫМИ РУЧКАМИ

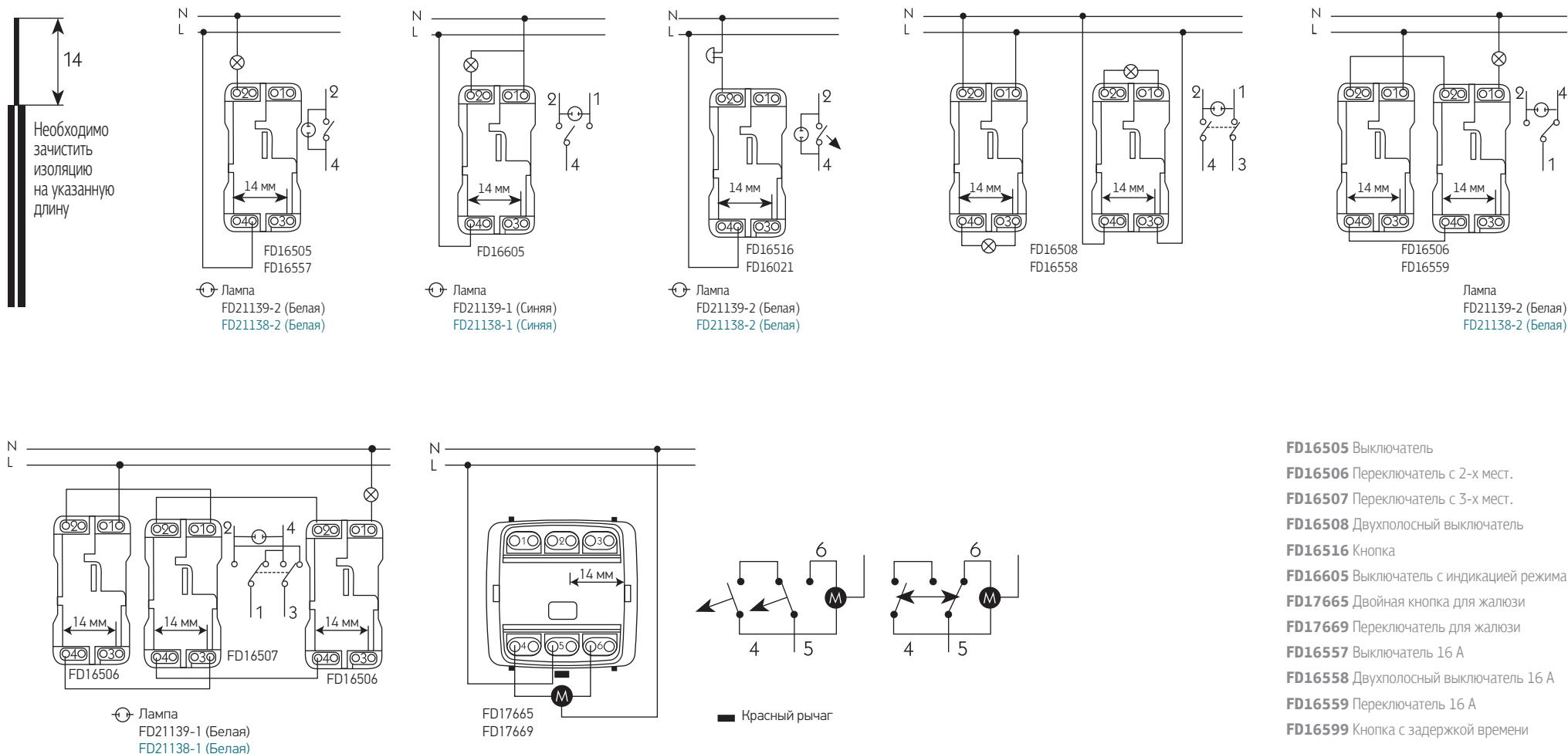

- FD16505** Выключатель
- FD16506** Переключатель с 2-х мест.
- FD16507** Переключатель с 3-х мест.
- FD16508** Двухполюсный выключатель
- FD16516** Кнопка
- FD16605** Выключатель с индикацией режима
- FD17665** Двойная кнопка для жалюзи
- FD17669** Переключатель для жалюзи
- FD16557** Выключатель 16 А
- FD16558** Двухполюсный выключатель 16 А
- FD16559** Переключатель 16 А
- FD16599** Кнопка с задержкой времени

ПРИМЕЧАНИЯ:

1. Синим цветом выделены кода ламп подсветки для выключателей с тумблерными ручками.
2. При использовании выключателей с подсветкой для управления энергосберегающими лампами следует устанавливать дополнительный резистор FD3139.

СХЕМЫ ПОДКЛЮЧЕНИЯ ПОВОРОТНЫХ ВЫКЛЮЧАТЕЛЕЙ

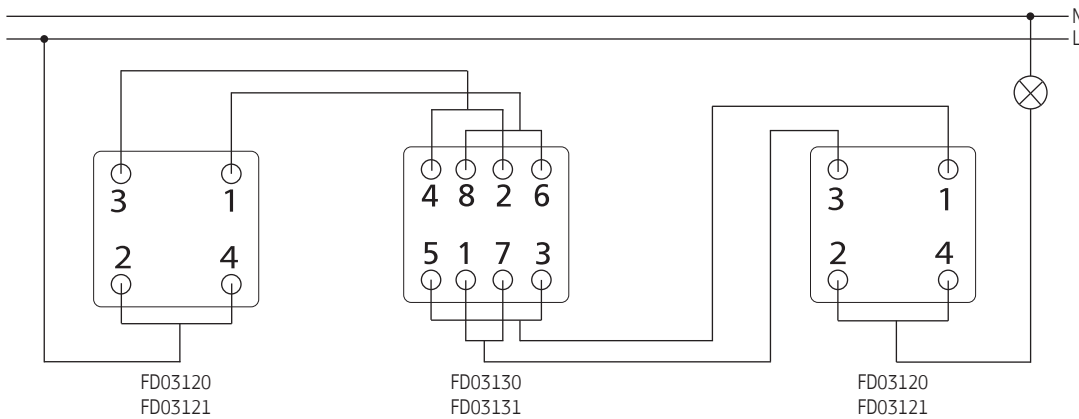
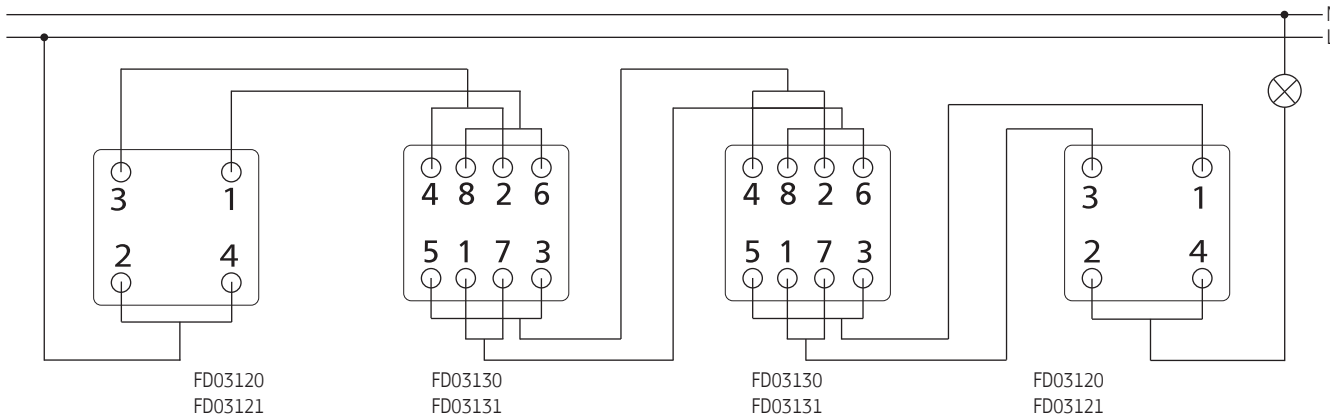
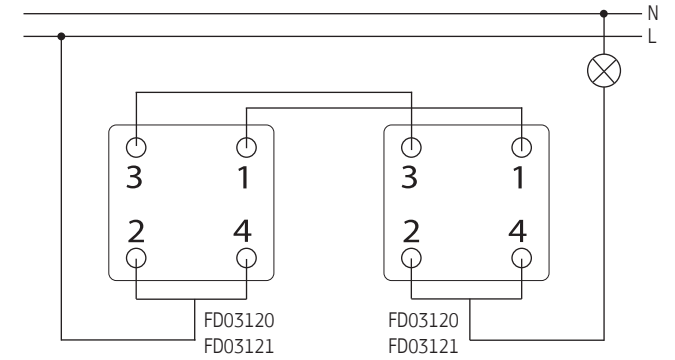
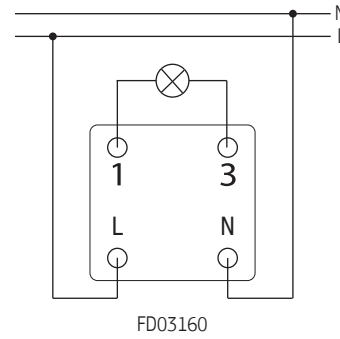
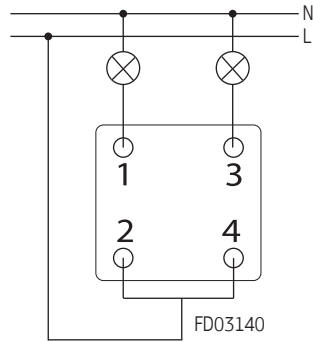
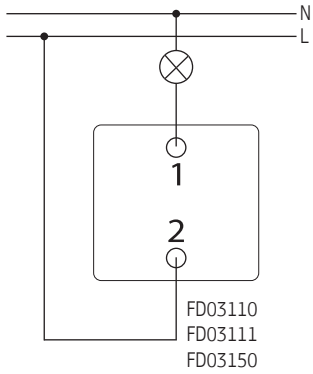

- FD03110 / FD03111** Выключатель 10 А / Выключатель 10 А с подсветкой
- FD03120 / FD03121** Переключатель с 2-х мест / Переключатель с 2-х мест с подсветкой
- FD03130 / FD03131** Переключатель с 3-х мест / Переключатель с 3-х мест с подсветкой
- FD03140** Сдвоенный выключатель (на 2 цепи, аналог двухклавишного выключателя)
- FD03150** Выключатель 25 А
- FD03160** Двухполюсный выключатель 25 А

СХЕМЫ ПОДКЛЮЧЕНИЯ СЕНСОРНЫХ ВЫКЛЮЧАТЕЛЕЙ

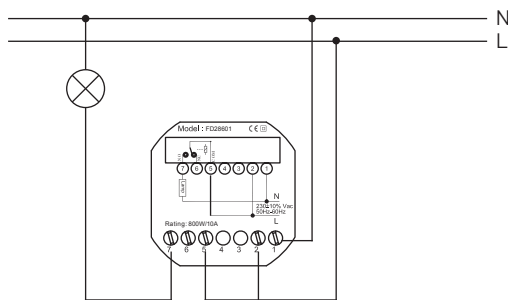

FD28601

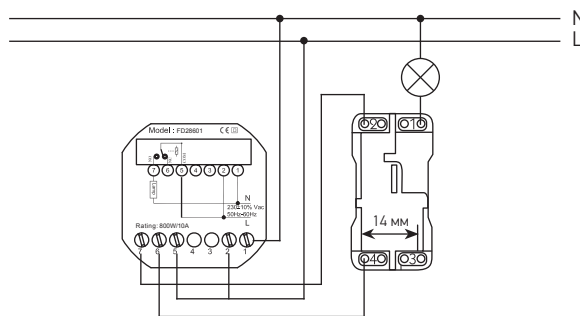

FD28601

FD16506

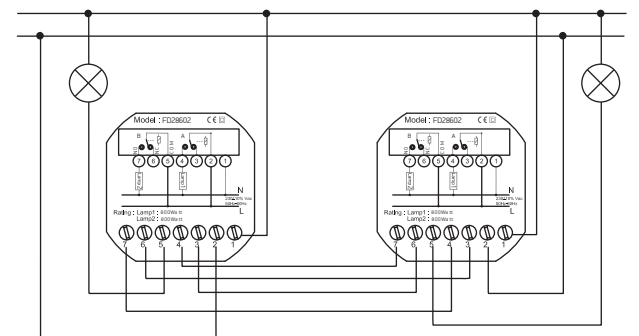

FD28602

FD28602

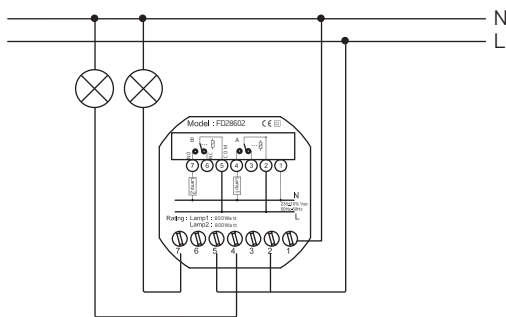

FD28602

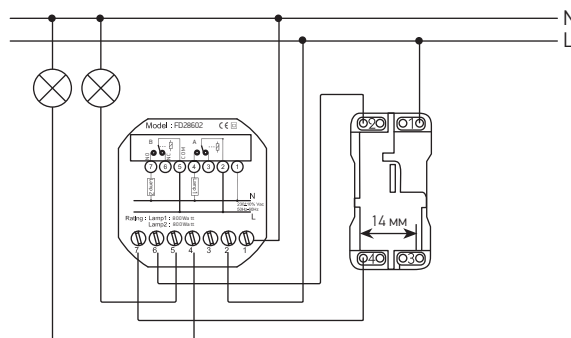

FD28602

FD16506

Использование 1 канала

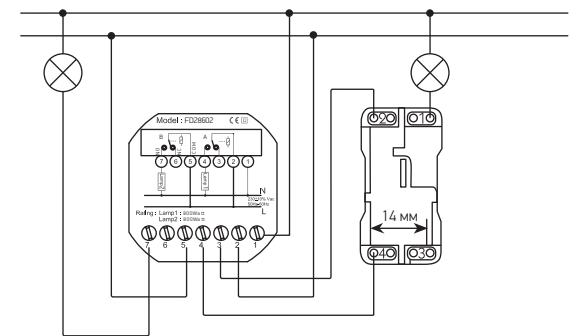

FD28602

FD16506

Использование 2 канала

FD28601

Одноклавишный сенсорный выключатель

FD28602

Двухклавишный сенсорный выключатель

FD16506

Переключатель с 2-х мест

**Выключатель для ванной комнаты
FD28603**



Принудительное включение/выключение вентилятора

Выбор режима работы вентилятора

Включает одновременно освещение и вентиляцию. Выходя из помещения, в зависимости от варианта использования ванной комнаты, пользователь нажимает на клавишу с соответствующим символом, освещение при этом выключается, а вентиляция продолжает работать в течение заранее установленного времени. Имеется также возможность включения/выключения вентилятора в ручном режиме. Текущие настройки и режим работы отображаются на ЖК-экране.

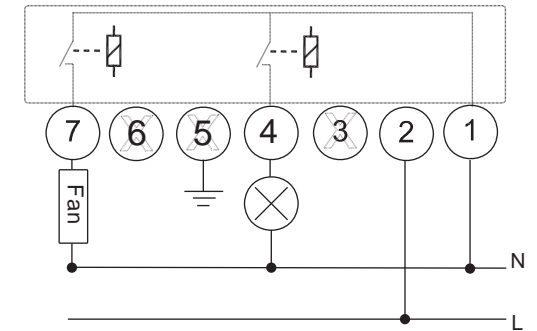

**Выключатель с ИК-датчиком
FD28604**



Выбор режима работы: ручной/автоматический

Под лицевой панелью расположены регуляторы временной задержки и уровня освещенности

Выключатель с ИК-датчиком позволяет автоматически включать устройства при приближении человека (например, освещение). Для оптимизации характеристик можно регулировать уровень освещенности, при котором устройство сработает и продолжительность его работы. Кроме того, на лицевой поверхности устройства расположен переключатель, позволяющий принудительно его включать/выключать в ручном режиме.

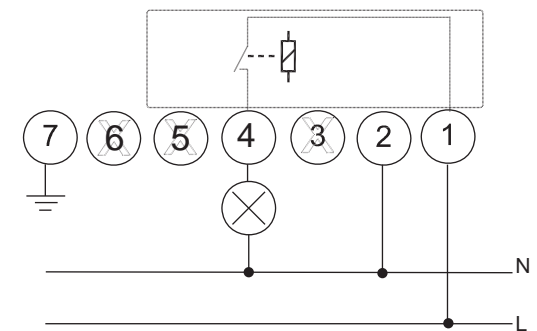

СХЕМЫ ПОДКЛЮЧЕНИЯ ДИММЕРОВ

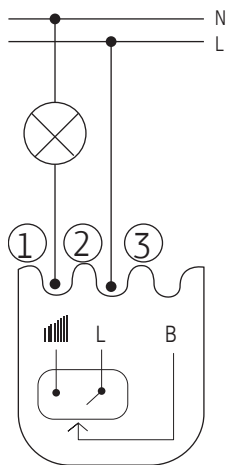

FD28625

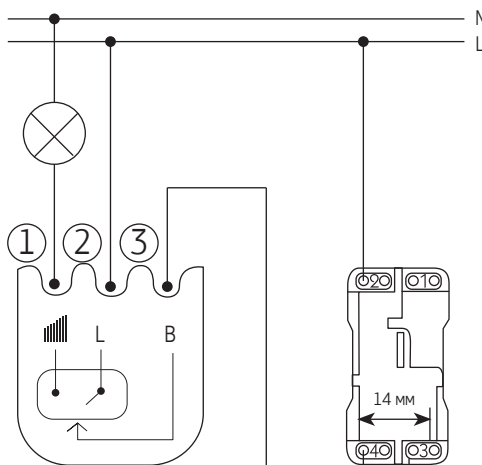

FD28625

FD16505

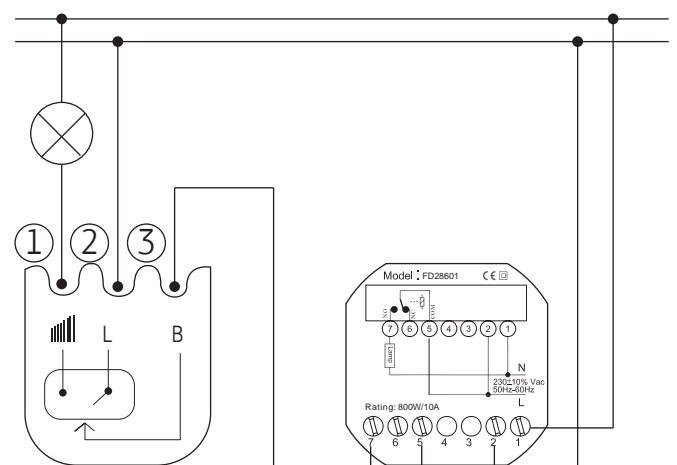

FD28625

FD28601
FD28602

$L_{max} = 50 \text{ m}$

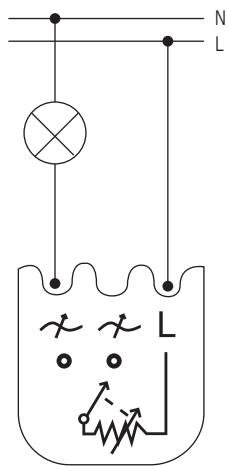

FD16438

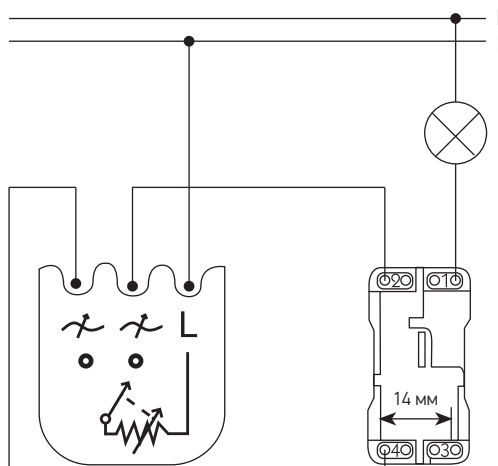

FD16438

FD16506

- FD16505** Выключатель
- FD16506** Переключатель с 2-х мест
- FD16438** Поворотный диммер
- FD28601** Сенсорный выключатель
- FD28602** Сенсорный двухклавишный выключатель
- FD28625** Сенсорный диммер

СХЕМЫ ПОДКЛЮЧЕНИЯ ДИММЕРОВ ДЛЯ УСТАНОВКИ ПОД КНОПКУ

Для управления диммерами используйте механизмы кнопок **FD16516** без ламп подсветки

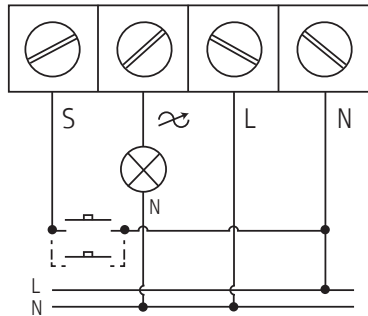

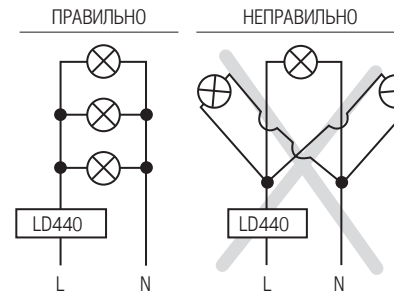

Подключение нагрузки:

для уменьшения уровня электромагнитных помех используйте параллельную схему подключения нагрузки.



- LD220** Диммер для установки под кнопку
- LD440** Диммер для установки под кнопку
- LD220WCM** Диммер для установки под кнопку
- LD220KRON** Диммер для установки под кнопку

ТАБЛИЦА ДЛЯ ВЫБОРА ДИММЕРОВ

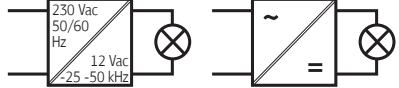
Код	Тип диммера	  		
		Для ламп накаливания и галогеновых	Для диммируемых компактных люминесцентных и светодиодных ламп с цоколями E14, E27 и GU10	Для диммируемых электронных трансформаторов
FD16438	Поворотный	750 Вт	Нет	Нет
FD28625	Сенсорный	600 Вт	Нет	Нет
LD220	Для установки под кнопку	200 Вт	200 Вт	200 Вт
LD440	Для установки под кнопку	440 Вт	440 Вт	440 Вт
LD220WCM	Для установки под кнопку	200 Вт	200 Вт	200 Вт
LD220KRON	Для установки под кнопку	2×100 Вт	2×100 Вт	2×100 Вт

СХЕМЫ ПОДКЛЮЧЕНИЯ ТЕРМОСТАТОВ

Термостаты FD18000/FD18001



Данный термостат обеспечивает простое интуитивное управление температурой с отображением текущих настроек на большом ЖК-экране. Благодаря встроенному RGB-контроллеру, экран термостата меняет цвет в зависимости от режима работы: при включении режима нагрева экран подсвечивается синим цветом. На экране поочередно отражаются показания заданной и фактической температуры, при нажатии на кнопку «DISPLAY» будет отображаться только фактическая температура, при повторном нажатии этой кнопки вновь включится режим чередования показаний.

Выпускаются две версии термостатов:

FD18000 — для управления температурой пола;

FD18001 — для управления температурой воздуха в комнате.

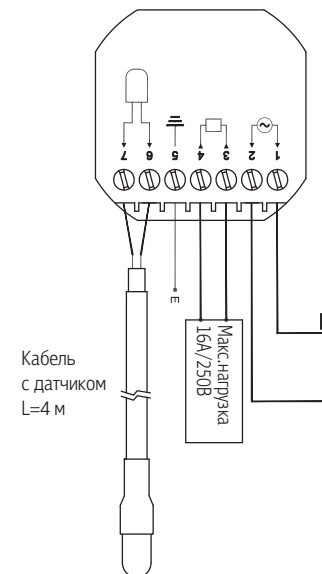

Многофункциональный термостат FD18004



Данный термостат обеспечивает возможность предварительного программирования двух режимов работы: экономичного и комфортного. Выбор режима осуществляется нажатием соответствующей кнопки. На ЖК-экране отображаются текущие настройки термостата.

Данный термостат может работать в следующих режимах:

- управление температурой пола
- управление температурой воздуха (например, при подключении электрических радиаторов)
- комбинированный режим.

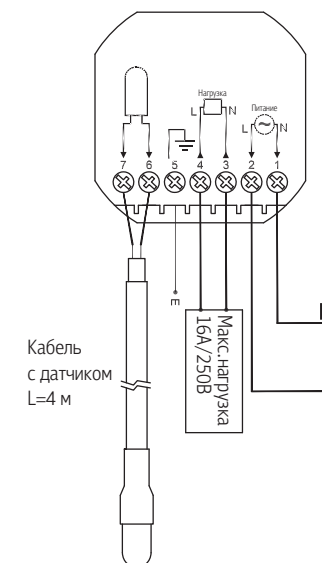

СХЕМЫ ПОДКЛЮЧЕНИЯ МЕХАНИЗМОВ ТЕЛЕВИЗИОННЫХ РОЗЕТОК

Существуют два различных принципа разводки телевизионного сигнала на нескольких потребителей: параллельная схема (разводка «звездой») и последовательная схема подключения.

В первом случае используются разветвители, которые также называют делителями или сплиттерами. Они осуществляют равное деление мощности входного сигнала на 2, 3, 4, но надо учитывать, что при каждом делении на 2 мощность сигнала на каждом выводе также уменьшается в 2 раза (в действительности несколько больше — падение сигнала обычно составляет 3,5–4,5 дБ). Такой способ разводки обеспечивает высокую равномерность мощности в телевизионном диапазоне частот и высокую развязку между выводами, однако, требует большего количества кабеля.

Во втором случае используются ответвители (тапы) и телевизионные отводы оказываются подключенными последовательно (каскадно) один за другим. Такая разводка обеспечивает неравномерное деление сигнала. Она проще в реализации, требует несколько меньшего количества кабеля. Однако, при использовании данной схемы можно развести сигнал на меньшее количество ТВ-приемников.

--- TV сигнал
 --- SAT сигнал
 --- TV & SAT сигнал

ПРИМЕР ИСПОЛЬЗОВАНИЯ РОЗЕТКИ FD220F ДЛЯ СОЗДАНИЯ «КАСКАДНОЙ» СЕТИ ТВ/СПУТНИК С ОДНИМ КАБЕЛЕМ IF-IF

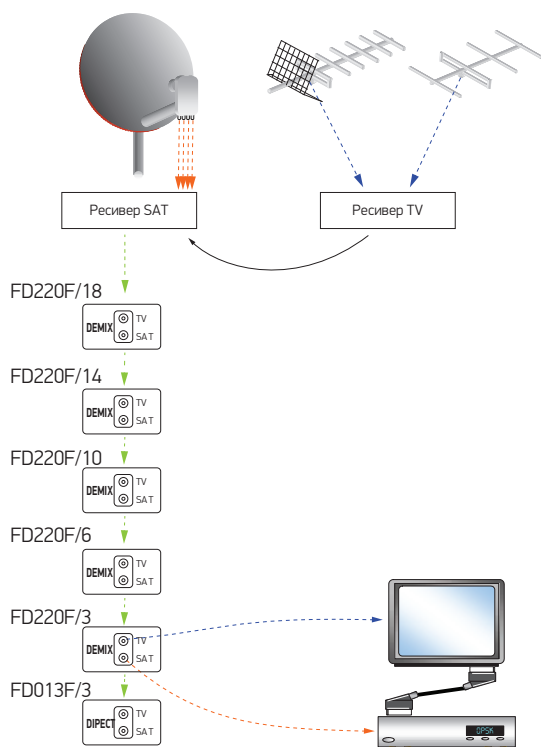

ПРИМЕР ИСПОЛЬЗОВАНИЯ РОЗЕТОК FD010F ДЛЯ СОЗДАНИЯ СЕТИ ТВ/СПУТНИК ТИПА «ЗВЕЗДА»

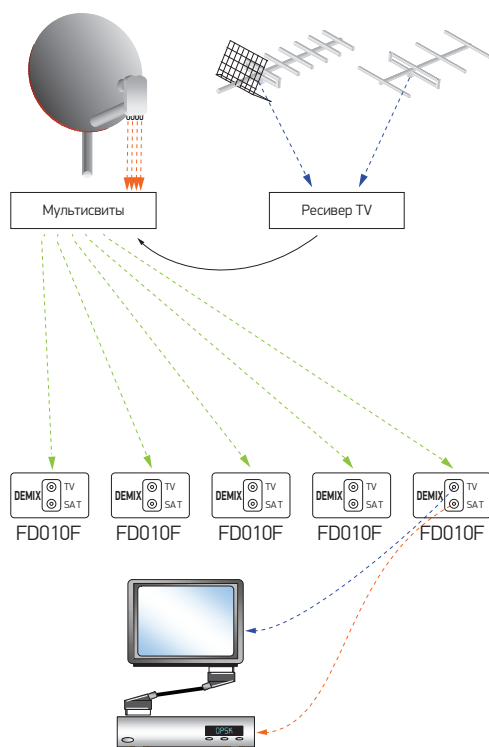

ПРИМЕР ИСПОЛЬЗОВАНИЯ РОЗЕТКИ FD011F ИЛИ КОМПЛЕКТА «ЕКОСОМПАКТ» ДЛЯ СОЗДАНИЯ СЕТИ ТВ/СПУТНИК

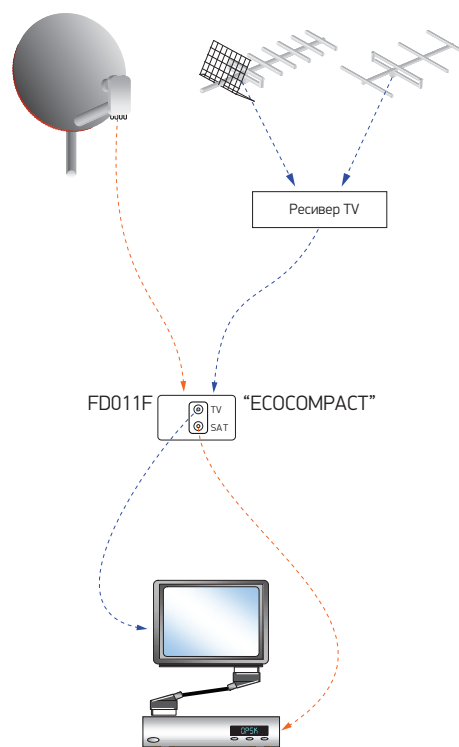

ПРИМЕР ИСПОЛЬЗОВАНИЯ РОЗЕТОК FD506F И FD002F ДЛЯ СОЗДАНИЯ «КАСКАДНОЙ» ТВ-СЕТИ И НЕПОСРЕДСТВЕННОГО ПОДКЛЮЧЕНИЯ СПУТНИКОВОГО ТВ

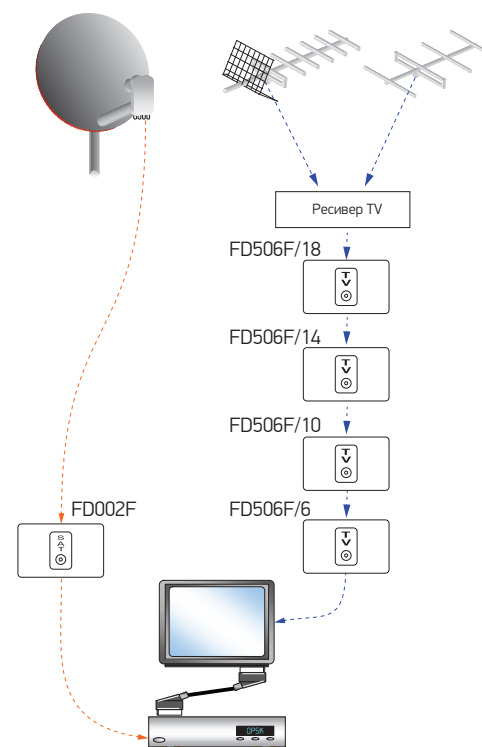

ПРИМЕРЫ КОМПЛЕКТОВАНИЯ НАИБОЛЕЕ РАСПРОСТРАНЕННЫХ ИЗДЕЛИЙ

ОПИСАНИЕ	РАМКА	МЕХАНИЗМ	КЛАВИША/РУЧКА	ЛАМПА	НАКЛАДКА	СУППОРТ
ТУМБЛЕРНЫЙ ВЫКЛЮЧАТЕЛЬ	FD01601BK	FD16505	FD023170B-M		FD043200B-M	FD17-BAST
ТУМБЛЕРНЫЙ ВЫКЛЮЧАТЕЛЬ С ПОДСВЕТКОЙ	FD01601BK	FD16505 x 2	FD02317T-M x2	FD21138-1 x2	FD043210B-M	FD17-BAST
ОДНОКЛАВИШНЫЙ ВЫКЛЮЧАТЕЛЬ	FD01601BK	FD16505	FD043100B			FD17-BAST
ДВУХКЛАВИШНЫЙ ВЫКЛЮЧАТЕЛЬ С ПОДСВЕТКОЙ	FD01601BK	FD16505 x2	FD043130B x2	FD21139-2 x2		FD17-BAST
ПОВОРОТНЫЙ ВЫКЛЮЧАТЕЛЬ	FD01601BK	FD03110-M	FD023100B			FD17-BAST
ПОВОРОТНЫЙ ДИММЕР	FD01601BK	FD0164380B	FD043360B *ОПЦИЯ			FD17-BAST
СЕНСОРНЫЙ ДИММЕР	FD01601BK	FD28625-M				FD17-BAST

ОПИСАНИЕ	РАМКА	МЕХАНИЗМ	ОБРАМЛЕНИЕ	СУППОРТ
РОЗЕТКА 2К + 3	FD01601BK	FD16823	FD043350B	FD17-BAST
USB-ЗАРЯДНОЕ УСТРОЙСТВО	FD01601BK	FD-212USB0B-A		FD17-BAST

ОБОЗНАЧЕНИЕ ЦВЕТОВ В КОДАХ

FDXXXXX

Кода без буквенных окончаний используются для изделий белого цвета.

FDXXXXXAA

Буквенное окончание кода обозначает цвет основного изделия.

FDXXXXXAA-B

Буква после тире обозначает цвет пластиковой основы в изделиях с латунными накладками.

Используемые обозначения цветов:

A — BEIGE (бежевый)

M — BLACK (черный)

OB — GOLD (золото)

CB — CHROME (хром)

Пример:

FD043350B-A — обрамление розетки

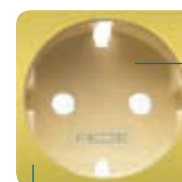

— основа обрамления розетки, цвета «A»

— накладка из латуни, цвет «OB»

ТАБЛИЦА ДЛЯ БЫСТРОГО ПОИСКА КОДОВ

Код	Стр.	Код	Стр.	Код	Стр.	Код	Стр.	Код	Стр.	Код	Стр.	Код	Стр.	Код	Стр.
FD001F	38	FD03121-PB	24	FD04315CB-M	35	FD092F	36	FD17669	27	FD18004CB	34	FD28603-M	28	FD28625-M	29
FD001F/DC	38	FD03130	24	FD043150B-A	35	FD100F/10	38	FD17705	26	FD18004CB-A	34	FD28604	28	FD290F/10	38
FD002F	38	FD03130-A	24	FD043150B-M	35	FD100F/14	38	FD17705-A	26	FD18004CB-M	34	FD28604-A	28	FD290F/14	38
FD010F	38	FD03130-M	24	FD04316CB-A	35	FD100F/18	38	FD17705-AL	26	FD18004-M	34	FD28604-M	28	FD290F/18	38
FD011F	38	FD03130-OB	24	FD04316CB-M	35	FD100F/22	38	FD17705-L	26	FD180040B	34	FD28606	35	FD290F/22	38
FD013F	38	FD03130-PB	24	FD043160B-A	35	FD100F/6	38	FD17705-M	26	FD180040B-A	34	FD28607	35	FD290F/3	38
FD02310CB	25	FD03131	24	FD043160B-M	35	FD16438	29	FD17705-ML	26	FD180040B-M	34	FD28608	35	FD290F/6	38
FD023100B	25	FD03131-A	24	FD04317CB-A	31	FD16438-A	29	FD17769	27	FD18034	30	FD28608-A	35	FD-2D2/LC	33
FD02311CB	25	FD03131-M	24	FD04317CB-M	31	FD16438CB-A	29	FD17769-A	27	FD18034-A	30	FD28608-G	35	FD-2D2/SC	33
FD023110B	25	FD03131-OB	24	FD043170B-A	31	FD16438-M	29	FD17769CB-A	27	FD18034-M	30	FD28609	35	FD-310RSA-YL	32
FD02312CB	25	FD03131-PB	24	FD043170B-M	31	FD164380B-A	29	FD17769CB-M	27	FD188LED220-1	25	FD28609-A	35	FD-310RSA-YL-M	32
FD023120B	25	FD03140	24	FD04318CB-A	31	FD16505	26	FD17769-M	27	FD188LED220-2	25	FD28609-G	35	FD-310ST	32
FD02314CB	25	FD03140-A	24	FD04318CB-M	31	FD16506	26	FD177690B-A	27	FD188LED220-3	25	FD28610	35	FD-310ST-m	32
FD023140B	25	FD03140-M	24	FD043180B-A	31	FD16507	26	FD177690B-M	27	FD-1D2/ST	33	FD28611	35	FD-355-B	32
FD02315CB	25	FD03140-OB	24	FD043180B-M	31	FD16508	26	FD17896	31	FD-210HD	32	FD28612	35	FD-355-M	32
FD023150B	25	FD03140-PB	24	FD04319CB	30	FD16516	26	FD17896-A	31	FD-210HD-M	32	FD28613	35	FD506F/06	38
FD02317CB-A	26	FD03150	25	FD043190B	30	FD16516	27	FD17896-M	31	FD-210USB	32	FD28614	35	FD506F/10	38
FD02317CB-M	26	FD03150-A	25	FD04320CB-A	26	FD16557	26	FD17897	31	FD-210USB-M	32	FD28615	35	FD506F/14	38
FD023170B-A	26	FD03150-M	25	FD04320CB-M	26	FD16558	26	FD17897-A	31	FD21138-1	27	FD28616	35	FD506F/18	38
FD023170B-M	26	FD03150-OB	25	FD043200B-A	26	FD16559	26	FD17897-M	31	FD21138-2	27	FD28617	35	FD506F/22	38
FD02318T-A	26	FD03150-PB	25	FD043200B-M	26	FD16599	26	FD17-BAST	39	FD21139-1	27	FD28618	35	FD506F/3	38
FD02318T-M	26	FD03160	25	FD04321CB-A	26	FD16605	26	FD18000	34	FD21139-2	27	FD28619	35	FD-BJ-B-M	32
FD03110	24	FD03160-A	25	FD04321CB-M	26	FD16705	26	FD18000-A	34	FD-212USB	30	FD28620	35	FD-BJ-B-R	32
FD03110-A	24	FD03160-M	25	FD043210B-A	26	FD16705-A	26	FD18000CB	34	FD-212USB-A	30	FD28620-A	35	FD-BJ-M-M	32
FD03110-M	24	FD03160-OB	25	FD043210B-M	26	FD16705-AL	26	FD18000CB-A	34	FD-212USBCB-A	30	FD28620-G	35	FD-BJ-M-R	32
FD03110-OB	24	FD03160-PB	25	FD04335CB	30	FD16705-L	26	FD18000CB-M	34	FD-212USB-M	30	FD28621	35	FD-ICON-5e-XX	33
FD03110-PB	24	FD0321	35	FD04335CB-A	30	FD16705-M	26	FD18000-M	34	FD-212USB0B-A	30	FD28621-A	35	FD-ICON-6-XX	33
FD03111	24	FD0321-A	35	FD04335CB-M	30	FD16705-ML	26	FD180000B	34	FD220F/10	38	FD28621-G	35	FD-ICON-C-XX	33
FD03111-A	24	FD0321-M	35	FD043350B	30	FD16723	30	FD180000B-A	34	FD220F/14	38	FD28622	35	FD-ICON-D-XX	33
FD03111-M	24	FD0322	35	FD043350B-A	30	FD16723-A	30	FD180000B-M	34	FD220F/18	38	FD28622-A	35	FD-ICON-N-XX	33
FD03111-OB	24	FD0322-A	35	FD043350B-M	30	FD16723-M	30	FD18001	34	FD220F/22	38	FD28622-G	35	FD-ICON-V-XX	33
FD03111-PB	24	FD0322-M	35	FD04336CB	29	FD16823	30	FD18001-A	34	FD220F/3	38	FD28623	35	FD-ISKWH	33
FD03120	24	FD04310CB	26	FD043360B	29	FD16911	30	FD18001CB	34	FD220F/6	38	FD28623-A	35	FD-T5-B	32
FD03120-A	24	FD043100B	26	FD04340	27	FD16911-A	30	FD18001CB-A	34	FD28601	28	FD28623-G	35	FD-T5-M	32
FD03120-M	24	FD04311CB	26	FD04340-A	27	FD16911-M	30	FD18001CB-M	34	FD28601-A	28	FD28624	35	FD-T6-B	32
FD03120-OB	24	FD043110B	26	FD04341CB	27	FD16-RING	39	FD18001-M	34	FD28601-M	28	FD28624-A	35	FD-T6-M	32
FD03120-PB	24	FD04312CB	26	FD04341CB-A	27	FD16-SW44	39	FD180010B	34	FD28602	28	FD28624-B	35	LD220	29
FD03121	24	FD043120B	26	FD043410B	27	FD17033	30	FD180010B-A	34	FD28602-A	28	FD28624-G	35	LD440	29
FD03121-A	24	FD04313CB	26	FD043410B-A	27	FD17033-A	30	FD180010B-M	34	FD28602-M	28	FD28625	29	LD220WCM	29
FD03121-M	24	FD043130B	26	FD090F	36	FD17033-M	30	FD18004	34	FD28603	28	FD28625-A	29	LD200KRON	29
FD03121-OB	24	FD04315CB-A	35	FD091F	36	FD17665	27	FD18004-A	34	FD28603-A	28				

www.fedeswitchandlight.com



www.fedeplus.com | info@fedeplus.com | +34 934 183856
Av. Llenguadoc, 45-47, 08915, Badalona, Barcelona, Spain
